

BeoVision 10

Οδηγός

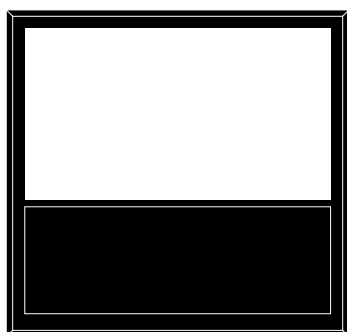

Περιεχόμενα

Επισκόπηση μενού, 3

Δείτε μία επισκόπηση των μενού οθόνης.

Πλοήγηση στα μενού, 4

Δείτε πώς να χρησιμοποιείτε τα διάφορα τηλεχειριστήρια για το χειρισμό των μενού.

Αρχική ρύθμιση, 5

Ποια μενού εμφανίζονται όταν ενεργοποιείτε για πρώτη φορά την τηλεόραση.

Επιλογή γλώσσας μενού, 6

Πώς να επιλέξετε τη γλώσσα των μενού.

Ρύθμιση θέσεων όπου θα στρέφεται η τηλεόραση, 7

Πώς να ρυθμίσετε τις θέσεις περιστροφής για μία μηχανοκίνητη βάση.

Ρύθμιση δέκτη, 8

Πώς να απενεργοποιήσετε τον εσωτερικό τηλεοπτικό δέκτη ή την ενσωματωμένη μονάδα DVD-HD.

Συνδέσεις, 9

Παραδείγματα του πού να συνδέσετε πρόσθετες συσκευές και πώς να συνδέσετε έναν υπολογιστή ή φωτογραφική μηχανή.

Καταχώρηση πρόσθετων συσκευών εικόνας, 12

Πώς να καταχωρήσετε συνδεδεμένες συσκευές στο μενού CONNECTIONS.

Υποδοχές φωτογραφικής μηχανής και ακουστικών, 15

Πώς να παρακολουθήσετε ψηφιακές φωτογραφίες στην τηλεόρασή σας και πώς να συνδέσετε τα ακουστικά.

Επεξεργασία συντονισμένων τηλεοπτικών καναλιών, 16

Πώς να αλλάξετε τη σειρά με την οποία εμφανίζονται τα κανάλια στη λίστα καναλιών και πώς να τα ονομάσετε ή να τα διαγράψετε.

Επανασυντονισμός ή προσθήκη καναλιών, 19

Πώς να προσθέσετε νέα κανάλια ή πώς να πραγματοποιήσετε έναν νέο αυτόματο συντονισμό.

Διάταξη ηχείων – BeoVision 10-32, 20

Πώς να συνδέσετε ηχεία.

Διάταξη ηχείων – BeoVision 10-40/46, 21

Πώς να κάνετε την τηλεόρασή σας τμήμα ενός συστήματος ήχου surround και πώς να συνδέσετε ηχεία και να ρυθμίσετε την ισορροπία των ηχείων.

Εισαγωγή ρυθμίσεων εικόνας και ήχου, 25

Πώς να πραγματοποιήσετε ρυθμίσεις για την εικόνα και πώς να ρυθμίσετε τα πιάσα, τα πρίμα, κλπ. Πώς να χρησιμοποιήσετε τον τρόπο λειτουργίας παιχνιδιών.

Καθημερινή χρήση συνδυασμών ηχείων – BeoVision 10-32, 28

Πώς να αλλάζετε τους διάφορους συνδυασμούς ηχείων.

Καθημερινή χρήση συνδυασμών ηχείων – BeoVision 10-40/46, 29

Πώς να αλλάζετε τους διάφορους συνδυασμούς ηχείων.

Ρύθμιση αυτόματης ενεργοποίησης ή απενεργοποίησης της τηλεόρασης, 30

Πώς να κάνετε την τηλεόρασή σας να απενεργοποιηθεί αυτόματα ή να αποτελέσει τμήμα ενός χρονοδιακόπτη PLAY TIMER. Πώς να πραγματοποιήσετε ρυθμίσεις αυτόματης αναμονής και να εξοικονομήσετε ενέργεια.

Ρύθμιση του τηλεχειριστηρίου Beo4, 32

Ενημερώστε την τηλεόραση εάν το τηλεχειριστήριό σας διαθέτει πλήκτρο πλοήγησης ή όχι.

Ενεργοποίηση χαρακτηριστικών, 33

Πώς να εισαγάγετε έναν κωδικό ενεργοποίησης και να αποκτήσετε πρόσβαση σε πρόσθετα χαρακτηριστικά.

HDMI Matrix, 34

Πώς να εισαγάγετε ρυθμίσεις στο μενού HDMI MATRIX.

Teletext, 36

Πώς να αποθηκεύσετε τις αγαπημένες σελίδες teletext ως σελίδες MEMO.

Χειρισμός άλλων συσκευών με το Beo4 ή το Beo6, 37

Πώς να χειριστείτε συνδεδεμένες συσκευές, όπως set-top box, DVD player και τα παρόμοια, με το τηλεχειριστήριο της Bang & Olufsen.

Σύνδεση και λειτουργία ενός συστήματος ήχου, 39

Πώς να συνδέσετε ένα σύστημα ήχου με την τηλεόρασή σας και πώς να χειριστείτε ένα ενοποιημένο σύστημα ήχου/εικόνας.

Διανομή ήχου και εικόνας με το BeoLink, 42

Πώς να κάνετε συνδέσεις διασύνδεσης, πώς να χειριστείτε ένα σύστημα διασύνδεσης.

Η τηλεόρασή σας σε ένα διασυνδεδεμένο δωμάτιο, 44

Πώς να ρυθμίσετε και να χειριστείτε την τηλεόρασή σας σε ένα διασυνδεδεμένο δωμάτιο.

Δύο τηλεοράσεις στο ίδιο δωμάτιο, 46

Προγραμματισμός Option και χειρισμός δύο τηλεοράσεων στο ίδιο δωμάτιο.

Επισκόπηση μενού

1.	2.	3.
TUNING	EDIT CHANNELS ADD CHANNELS AUTO TUNING MANUAL TUNING	FREQUENCY CHANNEL NO NAME FINE TUNE DECODER TV SYSTEM SOUND
SLEEP TIMER		
PLAY TIMER	TIMER	
OPTIONS	CONNECTIONS TUNER SETUP SOUND PICTURE STAND POSITIONS DTV PLAY TIMER STANDBY SETTINGS BEO4 SETTING FEATURE ACTIVATION MENU LANGUAGE	AV1-AV6 HDMI EXPANDER LINK TUNING TV TUNER DVB HD ADJUSTMENT SPEAKER TYPE SPEAKER DISTANCE* SPEAKER LEVEL* SOUND SYSTEM* BRIGHTNESS CONTRAST COLOUR TINT HOR. SIZE VERT. SIZE HOR. POSITION VERT. POSITION GAME MODE VIDEO AUDIO STANDBY STAND ADJUSTMENT MODE GROUP AUTO STANDBY POWER SAVING NAVIGATION BUTTON NO NAVIGATION BUTTON

*Διαθέσιμο μόνο στις BeoVision 10-40/46.

Πλοήγηση στα μενού

Το Beo4 με πλήκτρο πλοήγησης



Εάν έχετε ένα Beo4 με πλήκτρο πλοήγησης και η τηλεόρασή σας έχει ρυθμιστεί για χρήση με αυτό, [δείτε τη σελίδα 32](#), χρησιμοποιήστε το κεντρικό πλήκτρο με κίνηση προς τα πάνω, κάτω, αριστερά και δεξιά για να πλοηγηθείτε μέσα στα μενού. Πιέστε στο μέσον του κεντρικού πλήκτρου για να επιβεβαιώσετε τις επιλογές και τις ρυθμίσεις στα μενού.

Ανακαλέστε το μενού TV SETUP πιέζοντας **MENU** ενώ η τηλεόραση είναι ενεργοποιημένη.

Για να επιστρέψετε πίσω μέσω των μενού, πιέστε **BACK**.

Για να βγείτε από τα μενού, πιέστε και κρατήστε πιεσμένο το **BACK**.

Εάν η τηλεόρασή σας έχει ρυθμιστεί για χρήση χωρίς πλήκτρο πλοήγησης, πρέπει να χρησιμοποιείτε το πλήκτρο 'αστέρι' για να μετακινείστε πάνω, κάτω, αριστερά και δεξιά στα μενού και να πιέζετε το κεντρικό πλήκτρο για να επιβεβαιώνετε τις επιλογές και τις ρυθμίσεις στα μενού.

Το Beo4 χωρίς πλήκτρο πλοήγησης



Εάν έχετε ένα τηλεχειριστήριο Beo4 χωρίς πλήκτρο πλοήγησης, πρέπει να χρησιμοποιείτε το πλήκτρο 'αστέρι' για να μετακινείστε πάνω, κάτω, αριστερά και δεξιά στα μενού και να πιέζετε το κεντρικό πλήκτρο για να επιβεβαιώνετε τις επιλογές και τις ρυθμίσεις στα μενού. Επίσης, πρέπει να ρυθμίσετε την τηλεόρασή σας για χρήση με ένα Beo4 χωρίς πλήκτρο πλοήγησης.

Ανακαλέστε το μενού TV SETUP πιέζοντας **MENU** ενώ η τηλεόραση είναι ενεργοποιημένη.

Για να επιστρέψετε πίσω μέσω των μενού, πιέστε **STOP**.

Για να βγείτε από τα μενού, πιέστε **EXIT**.

Beo6

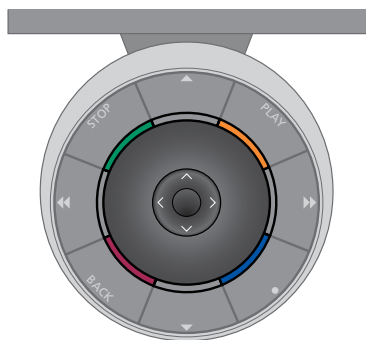

Εάν χειρίζετε την τηλεόρασή σας με το τηλεχειριστήριο Beo6, χρησιμοποιήστε το κεντρικό πλήκτρο με κίνηση προς τα πάνω, κάτω, αριστερά και δεξιά για να πλοηγηθείτε μέσα στα μενού. Πιέστε στο μέσον του κεντρικού πλήκτρου για να επιβεβαιώσετε τις επιλογές και τις ρυθμίσεις στα μενού.

Ανακαλέστε το μενού TV SETUP πιέζοντας **Menu** ενώ η τηλεόραση είναι ενεργοποιημένη.

Για να επιστρέψετε πίσω μέσω των μενού, πιέστε **BACK**.

Για να βγείτε από τα μενού, πιέστε και κρατήστε πιεσμένο το **BACK**.

Εάν το Beo6 έχει ρυθμιστεί για χρήση χωρίς πλήκτρο πλοήγησης, πιέστε **STOP** για να επιστρέψετε πίσω μέσω των μενού και **BACK** για να βγείτε από τα μενού.

Σημειώστε ότι το Beo6 πρέπει να αναδιαμορφωθεί όταν προσθέσετε νέα προϊόντα στη διάταξή σας.

Μπορείτε επίσης να χειρίζετε την τηλεόρασή σας με ένα Beo5 που έχει παρόμοιο χειρισμό με το Beo6.

Αρχική ρύθμιση

Η διαδικασία ρύθμισης ενεργοποιείται όταν η τηλεόραση συνδέεται για πρώτη φορά στο ρεύμα και ενεργοποιείται. Καθοδηγείστε μέσα από μία αυτόματη σειρά μενού στην οθόνη, στα οποία πρέπει να καταχωρήσετε τις πρόσθετες συσκευές που έχετε συνδέσει, όπως τα ηχεία.

Εάν επιθυμείτε να αλλάξετε τη ρύθμιση αργότερα, μπορείτε να αποκτήσετε πρόσβαση στα ίδια μενού και να ενημερώσετε τις ρυθμίσεις σας. Θυμηθείτε ότι πρέπει να καθορίσετε τον τύπο και τις αποστάσεις των ηχείων στο μενού SOUND.

Η αλληλουχία των μενού στην αρχική ρύθμιση

MENU LANGUAGE ... Μπορείτε να επιλέξετε γλώσσα για τα μενού οθόνης. Το κείμενο στην οθόνη αλλάζει καθώς μετακινείστε από γλώσσα σε γλώσσα.

STAND ADJUSTMENT ... Ρυθμίστε τη μέγιστη γωνία περιστροφής της τηλεόρασης. Χρησιμοποιήστε το ◀ και ▶ για να περιστρέψετε την τηλεόραση και να περιορίσετε την κίνηση της βάσης.

STAND POSITIONS ... Καθορίστε τις προρυθμισμένες θέσεις που προτιμάτε για την τηλεόραση. Για περισσότερες πληροφορίες σχετικά με το μενού STAND POSITIONS, [δείτε τη σελίδα 7](#).

TUNER SETUP ... Εάν θέλετε, απενεργοποιήστε τον τηλεοπτικό δέκτη ή τον δέκτη DVB, [δείτε τη σελίδα 8](#).

STANDBY SETTINGS ... Η τηλεόραση μπορεί να ρυθμιστεί να μεταβαίνει μόνη της σε κατάσταση αναμονής μετά την πάροδο κάποιου χρόνου κατά τον οποίο δεν έχει γίνει κανείς χειρισμός. Μπορείτε επίσης να ενεργοποιήσετε ή να απενεργοποιήσετε την λειτουργία εξοικονόμησης ενέργειας, [δείτε τη σελίδα 31](#).

CONNECTIONS ... Επιλέξτε τον τύπο της συσκευής που έχετε συνδέσει σε κάθε υποδοχή, τις υποδοχές που έχουν χρησιμοποιηθεί, το όνομα του προϊόντος και το όνομα της πηγής. Για περισσότερες πληροφορίες σχετικά με το μενού CONNECTIONS, [δείτε τη σελίδα 9](#).

CHECK AERIAL CONNECTION ... Αυτό το μήνυμα εμφανίζεται μόνο εάν ο τηλεοπτικός δέκτης είναι ενεργοποιημένος.

AUTO TUNING ... Αφού καταχωρήσετε τις συνδεδεμένες συσκευές σας, εμφανίζεται αυτόματα στην οθόνη ένα μενού για το συντονισμό των καναλιών. Πιέστε το **κεντρικό** πλήκτρο για να αρχίσει ο αυτόματος συντονισμός. Η τηλεόραση βρίσκει όλα τα διαθέσιμα κανάλια. Για περισσότερες πληροφορίες σχετικά με το συντονισμό τηλεοπτικών καναλιών, [δείτε τη σελίδα 19](#).

SPEAKER TYPE ... Σε αυτό το μενού, επιλέγετε ποια ηχεία έχουν συνδεθεί στην τηλεόραση, εάν υπάρχουν. [Δείτε τη σελίδα 20](#) για περισσότερες πληροφορίες.

SPEAKER DISTANCE ... Σε αυτό το μενού, επιλέγετε την απόσταση σε μέτρα προς κάθε ηχείο της διάταξής σας (μόνο στις BeoVision 10-40/46).

SPEAKER LEVEL ... Σε αυτό το μενού, μπορείτε να ρυθμίσετε την ένταση του ήχου κάθε ηχείου της διάταξής σας (μόνο στις BeoVision 10-40/46).

ADJUSTMENT ... Σε αυτό το μενού, μπορείτε να ρυθμίσετε τα μπάσα, την ένταση, τα πρίμα, κλπ.

DVB SETUP ... Εάν ο δέκτης DVB-HD είναι ενεργοποιημένος, εμφανίζεται το μενού DVB SETUP. Δείτε τον μεμονωμένο οδηγό του DVB-HD για περισσότερες πληροφορίες.

Για πληροφορίες σχετικά με το πού θα συνδέσετε πρόσθετες συσκευές, δείτε το κεφάλαιο σχετικά με τους πίνακες συνδέσεων στο έντυπο 'Ξεκινώντας'.

Επιλογή της γλώσσας μενού

Μπορείτε να αλλάξετε οποιαδήποτε στιγμή τη γλώσσα μενού που έχετε επιλέξει κατά την αρχική ρύθμιση της τηλεόρασής σας.

Όταν επιλεγεί μία γλώσσα μενού, όλα τα μενού και τα μηνύματα εμφανίζονται σε αυτή τη γλώσσα.

Μπορείτε να επιλέξετε γλώσσα για τα μενού οθόνης μέσω του μενού TV SETUP. Το κείμενο στην οθόνη αλλάζει καθώς μετακινείστε από γλώσσα σε γλώσσα.

- > Ανακαλέστε το μενού TV SETUP και φωτίστε το OPTIONS.
- > Πιέστε το **κεντρικό** πλήκτρο για να ανακαλέσετε το μενού OPTIONS και φωτίστε το MENU LANGUAGE.
- > Πιέστε το **κεντρικό** πλήκτρο για να ανακαλέσετε το μενού MENU LANGUAGE.
- > Χρησιμοποιήστε το πλήκτρο πλοήγησης πάνω ή κάτω για να μετακινηθείτε στη γλώσσα της επιλογής σας.
- > Πιέστε το **κεντρικό** πλήκτρο για να κάνετε την επιλογή σας.
- > Πιέστε **BACK** για να μετακινηθείτε προς τα πίσω μέσω των μενού ή πιέστε και κρατήστε πιεσμένο το **BACK** για να βγείτε από τα μενού.

MENU LANGUAGE

DANSK
DEUTSCH
ENGLISH
ESPAÑOL
FRANÇAIS
ITALIANO
NEDERLANDS
SVENSKA

Ρύθμιση θέσεων όπου θα στρέφεται η τηλεόραση

Εάν η τηλεόρασή σας είναι εφοδιασμένη με την προαιρετική μηχανοκίνητη βάση, μπορείτε να την στρέψετε χρησιμοποιώντας το τηλεχειριστήριο.

Επιπλέον, μπορείτε να προγραμματίσετε την τηλεόραση να στρέφεται αυτόματα προς την αγαπημένη σας θέση προβολής όταν την ενεργοποιείτε. Μπορεί να στρέφεται σε μία διαφορετική θέση όταν ακούτε, για παράδειγμα, ένα συνδεδεμένο ραδιόφωνο και να στρέφεται στη θέση αναμονής όταν την απενεργοποιείτε.

Μπορείτε επίσης να στρέψετε την τηλεόραση με το χέρι.

ΣΗΜΕΙΩΣΗ! Για πληροφορίες σχετικά με την αρχική εγκατάσταση της μηχανοκίνητης βάσης, δείτε το έντυπο 'Ξεκινώντας'.

Επιλέξτε μία θέση όταν ενεργοποιείτε την τηλεόραση, μία για τη λειτουργία ήχου και μία όταν την απενεργοποιείτε.

- > Ανακαλέστε το μενού TV SETUP και φωτίστε το OPTIONS.
- > Πιέστε το **κεντρικό** πλήκτρο για να ανακαλέσετε το μενού OPTIONS και φωτίστε το STAND POSITIONS.
- > Πιέστε το **κεντρικό** πλήκτρο για να ανακαλέσετε το μενού STAND POSITIONS.
- > Πιέστε το **κεντρικό** πλήκτρο για να καθορίσετε τη θέση VIDEO.
- > Χρησιμοποιήστε το ◀ και ▶ για να στρέψετε την τηλεόραση και να την τοποθετήσετε σύμφωνα με τη θέση από όπου την παρακολουθείτε.
- > Πιέστε το **κεντρικό** πλήκτρο για να αποθηκεύσετε τη θέση.

Για να αποθηκεύσετε μία θέση της βάσης όταν μία πηγή ήχου έχει ενεργοποιηθεί από την τηλεόραση ...

- > Φωτίστε το AUDIO.
- > Πιέστε το **κεντρικό** πλήκτρο για να καθορίσετε τη θέση AUDIO.
- > Χρησιμοποιήστε το ◀ και ▶ για να στρέψετε την τηλεόραση και να την τοποθετήσετε όπως θέλετε.
- > Πιέστε το **κεντρικό** πλήκτρο για να αποθηκεύσετε τη θέση.

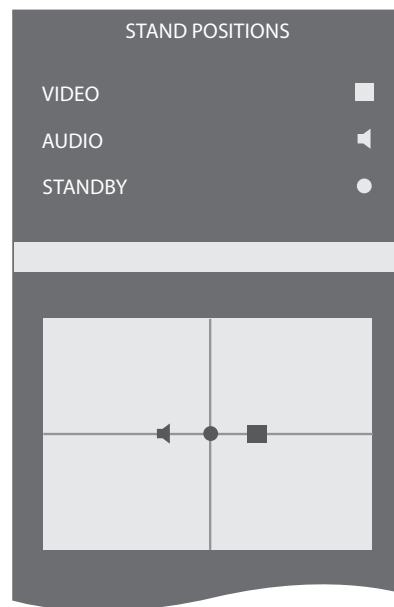

Για να αποθηκεύσετε μία θέση της βάσης όταν η τηλεόραση είναι απενεργοποιημένη και βρίσκεται σε αναμονή ...

- > Φωτίστε το STANDBY.
- > Πιέστε το **κεντρικό** πλήκτρο για να καθορίσετε τη θέση STANDBY.
- > Χρησιμοποιήστε το ◀ και ▶ για να στρέψετε την τηλεόραση και να την τοποθετήσετε όπως θέλετε.
- > Πιέστε το **κεντρικό** πλήκτρο για να αποθηκεύσετε τη θέση.
- > Κατά την αρχική ρύθμιση, πιέστε το **πράσινο** πλήκτρο για να συνεχίσετε με την αρχική ρύθμιση, διαφορετικά ...
- > ... πιέστε και κρατήστε πιεσμένο το **BACK** για να βγείτε από όλα τα μενού.

Ρύθμιση δέκτη

Εάν απενεργοποιήσετε τον τηλεοπτικό δέκτη, μπορείτε να ενεργοποιήσετε τον δέκτη DVB με το πλήκτρο TV. Εάν απενεργοποιήσετε τον δέκτη DVB, μπορείτε να ενεργοποιήσετε μία συνδεδεμένη περιφερειακή μονάδα με το πλήκτρο DTV.

Για να απενεργοποιήσετε τον εσωτερικό δέκτη ...

- > Ανακαλέστε το μενού TV SETUP και φωτίστε το OPTIONS.
- > Πιέστε το **κεντρικό** πλήκτρο για να ανακαλέσετε το μενού OPTIONS και φωτίστε το TUNER SETUP.
- > Πιέστε το **κεντρικό** πλήκτρο για να ανακαλέσετε το μενού TUNER SETUP και φωτίστε το TV TUNER.
- > Χρησιμοποιήστε το πλήκτρο πλοήγησης αριστερά ή δεξιά για εναλλαγή μεταξύ των ρυθμίσεων ON ή OFF.
- > Φωτίστε το DVB HD.
- > Χρησιμοποιήστε το πλήκτρο πλοήγησης αριστερά ή δεξιά για εναλλαγή μεταξύ των ρυθμίσεων ON ή OFF.
- > Πιέστε το **κεντρικό** πλήκτρο για να αποθηκεύσετε τις ρυθμίσεις ή ...
- > ... πιέστε και κρατήστε πιεσμένο το **BACK** για να βγείτε από τα μενού χωρίς αποθήκευση.

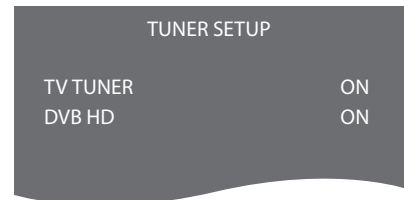

Συνδέσεις

Ο πίνακας συνδέσεων της τηλεόρασης σας επιτρέπει τη σύνδεση καλωδίων εισόδου σήματος καθώς και τη σύνδεση διάφορων επιπλέον συσκευών, όπως ένα βίντεο ή ένα διασυνδεδεμένο ηχοσύστημα της Bang & Olufsen.

Οποιοσδήποτε συσκευές είναι συνδεδεμένες σε αυτές τις υποδοχές, πρέπει να είναι καταχωρημένες στο μενού CONNECTIONS. Για περισσότερες πληροφορίες, [δείτε τη σελίδα 12](#).

Πριν συνδέσετε οποιαδήποτε συσκευή στην τηλεόρασή σας, θυμηθείτε να αποσυνδέσετε την τηλεόραση από το ρεύμα.

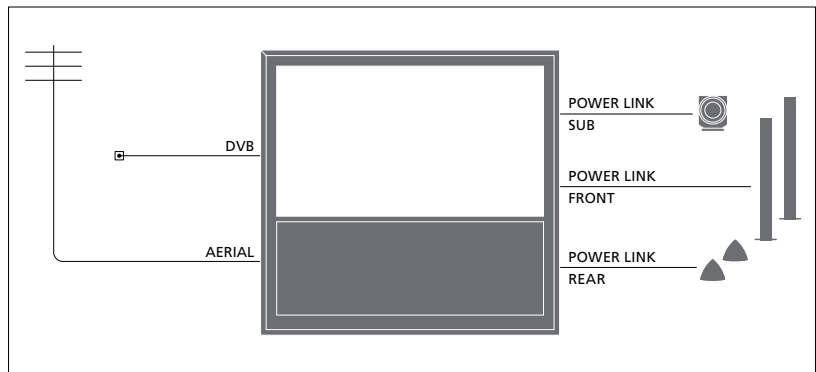

Διάταξη BeoVision 10-40/46

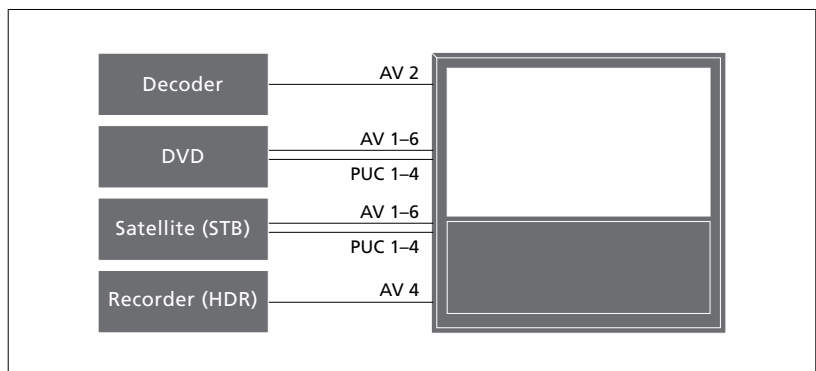

Υπάρχουν ορισμένοι περιορισμοί ως προς τους τύπους των συσκευών που μπορείτε να συνδέσετε στις υποδοχές.

Συσκευές με έξοδο VGA μπορούν να συνδεθούν και να καταχωρηθούν μόνο στην υποδοχή AV3.

Σε μία διάταξη BeoVision 10-32 με ηχεία Power Link και ένα subwoofer, το subwoofer πρέπει να συνδεθεί στην τηλεόραση και τα ηχεία πρέπει να συνδεθούν στο subwoofer. Μπορείτε να συνδέσετε μόνο μπροστινά ηχεία. [Δείτε τη σελίδα 20](#) για περισσότερες πληροφορίες.

Οι παραπάνω εικόνες αποτελούν απλώς παραδείγματα.

Τύπος υπέρυθρων (IR)

Στα μενού AV μπορείτε να επιλέξετε τον τρόπο με τον οποίο συνδέεται ένα προϊόν που ελέγχεται μέσω PUC. Μπορείτε να επιλέξετε μεταξύ 'PLUG' (καλώδιο) και 'IR' (IR Blaster).

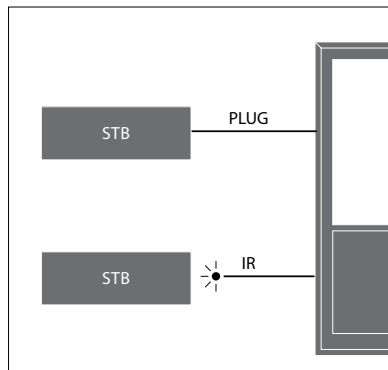

Πομποί IR: Για να χειρίζεστε προϊόντα άλλων κατασκευαστών πλην της Bang & Olufsen με ένα τηλεχειριστήριο της Bang & Olufsen, συνδέστε έναν πομπού υπέρυθρων (IR) της Bang & Olufsen σε κάθε προϊόν. Συνδέστε κάθε πομπού στην αντίστοιχη υποδοχή με την ένδειξη PUC στον κύριο πίνακα συνδέσεων.

Μονάδα DVB

Η μονάδα CA είναι μία 'συσκευή ανάγνωσης' της Smart Card, η οποία αποκωδικοποιεί τα κωδικοποιημένα σήματα που μεταδίδονται από τον παροχέα του προγράμματος.

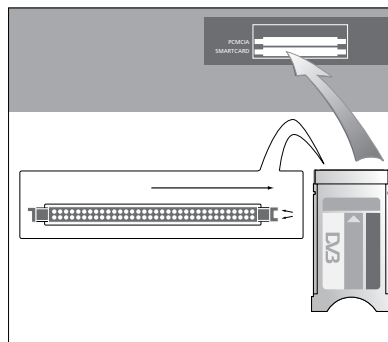

Η μονάδα CA διαθέτει μία άκρη που προεξέχει στη μία πλευρά και δύο άκρες που προεξέχουν στην άλλη πλευρά. Η πλευρά με τις δύο άκρες πρέπει να είναι προς τα πάνω.

Όταν τοποθετείτε μία κάρτα, το χρυσό τσιπ δεν πρέπει να κοιτά προς την οθόνη.

Σύνδεση και χρήση ενός υπολογιστή

ΣΗΜΑΝΤΙΚΟ! Πριν συνδέσετε έναν υπολογιστή στην τηλεόραση, αποσυνδέστε από το ρεύμα την τηλεόραση, τον υπολογιστή και όλες τις συσκευές που είναι συνδεδεμένες στον υπολογιστή.

Για να συνδέσετε έναν υπολογιστή με την τηλεόραση ...

- > Χρησιμοποιώντας τον κατάλληλο τύπο καλωδίου, συνδέστε το ένα άκρο στην υποδοχή εξόδου DVI, VGA ή HDMI του υπολογιστή σας και το άλλο άκρο στην υποδοχή VGA ή HDMI της τηλεόρασης.
- > Για να ακούσετε τον ήχο από τον υπολογιστή στα ηχεία που έχουν συνδεθεί με την τηλεόραση, χρησιμοποιήστε το κατάλληλο καλώδιο και συνδέστε την έξοδο ήχου του υπολογιστή στις υποδοχές R-L ή SPDIF της τηλεόρασης.
- > Συνδέστε ξανά στο ρεύμα την τηλεόραση, τον υπολογιστή, και όλες τις συσκευές που είναι συνδεδεμένες με τον υπολογιστή. Θυμηθείτε, ο υπολογιστής πρέπει να συνδέεται σε πρίζα με γείωση, όπως καθορίζεται στις οδηγίες εγκατάστασης του υπολογιστή.

Εάν έχετε συνδέσει τον υπολογιστή σας στην υποδοχή VGA της τηλεόρασης, πρέπει να καταχωρήσετε τον υπολογιστή στην υποδοχή AV3 στο μενού CONNECTIONS. Ο υπολογιστής που έχει συνδεθεί στην υποδοχή HDMI μπορεί να καταχωρηθεί σε οποιαδήποτε από τις υποδοχές ή ομάδες υποδοχών AV.

Ανάκληση της εικόνας του υπολογιστή στην οθόνη

Για να δείτε την εικόνα του υπολογιστή στην οθόνη, χρειάζεται να την ανακαλέσετε χρησιμοποιώντας το τηλεχειριστήριό σας.

Για να ανακαλέσετε την εικόνα του υπολογιστή ...

- > Πιέστε LIST και χρησιμοποιήστε το πλήκτρο πλοήγησης πάνω ή κάτω για να ανακαλέσετε το PC στην οθόνη του Beo4 και πιέστε το **κεντρικό** πλήκτρο για να ανακαλέσετε την εικόνα. Στη συνέχεια, μπορείτε να χειριστείτε τον υπολογιστή όπως συνήθως. (Βεβό: Πιέστε PC).

Για να συνδέσετε μία φωτογραφική μηχανή με την τηλεόραση, [δείτε τη σελίδα 15](#).

Καταχώρηση πρόσθετων συσκευών εικόνας

Εάν συνδέσετε πρόσθετες συσκευές εικόνας στην τηλεόρασή σας, πρέπει να καταχωρήσετε τις συσκευές στο μενού CONNECTIONS.

Κατά την αρχική ρύθμιση της τηλεόρασης, μερικές από τις συσκευές που είναι συνδεδεμένες εκείνη τη συγκεκριμένη στιγμή ανιχνεύονται από την τηλεόραση. Το μενού CONNECTIONS εμφανίζεται αυτόματα στην οθόνη κατά την αρχική ρύθμιση για να καταχωρήσετε τις συνδεδεμένες συσκευές σε περίπτωση που δεν ανιχνεύθηκαν αυτόματα από την τηλεόραση. Εάν συνδέσετε κάποιες συσκευές αργότερα, θα πρέπει να καταχωρήσετε τις συσκευές αυτές στο μενού CONNECTIONS.

Τι συνδέεται;

Η καταχώρηση των συσκευών που είναι συνδεδεμένες στην τηλεόρασή σας, σας επιτρέπει το χειρισμό τους με το τηλεχειριστήριό σας.

- > Ανακαλέστε το μενού TV SETUP και φωτίστε το OPTIONS.
- > Πιέστε το **κεντρικό** πλήκτρο για να ανακαλέσετε το μενού OPTIONS. Η ένδειξη CONNECTIONS είναι ήδη φωτισμένη.
- > Πιέστε το **κεντρικό** πλήκτρο για να ανακαλέσετε το μενού CONNECTIONS.
- > Χρησιμοποιήστε το πλήκτρο πλοήγησης πάνω ή κάτω για να μετακινηθείτε μεταξύ των διαφορετικών ομάδων υποδοχών: AV1, AV2, AV3, AV5, AV6, HDMI EXPANDER και HDMI MATRIX, όταν υπάρχει.
- > Πιέστε το **κεντρικό** πλήκτρο για να μπορέσετε να καταχωρήσετε έναν συνδεδεμένο τύπο προϊόντος στη φωτισμένη ομάδα υποδοχών.
- > Χρησιμοποιήστε το πλήκτρο πλοήγησης πάνω και κάτω για να μετακινηθείτε μεταξύ των υποδοχών της ομάδας.
- > Χρησιμοποιήστε το πλήκτρο πλοήγησης αριστερά ή δεξιά για να καταχωρήσετε ό,τι έχετε συνδέσει στη φωτισμένη υποδοχή.
- > Πιέστε το **κεντρικό** πλήκτρο για να μπορέσετε να επιλέξετε μία συσκευή από μία λίστα στην οθόνη.
- > Χρησιμοποιήστε το πλήκτρο πλοήγησης αριστερά ή δεξιά για να δείτε λίστες για άλλους τύπους προϊόντων.
- > Χρησιμοποιήστε το πλήκτρο πλοήγησης πάνω ή κάτω ή ένα αριθμητικό πλήκτρο για να φωτίσετε το όνομα του προϊόντος και πιέστε το **κεντρικό** πλήκτρο για να το καταχωρήσετε.
- > Πιέστε το **πράσινο** πλήκτρο για να μπορέσετε να ονομάσετε την πηγή. Το μενού ονομασίας ενεργοποιείται.
- > Χρησιμοποιήστε το πλήκτρο πλοήγησης πάνω και κάτω για να βρείτε κάθε γράμμα/ χαρακτήρα του ονόματος.
- > Πιέστε το **κεντρικό** πλήκτρο για να αποδεχθείτε το όνομα.

CONNECTIONS	
AV1	NONE
AV2	NONE
AV3	NONE
AV4	NONE
AV5	NONE
AV6	NONE
HDMI EXPANDER	NO
HDMI MATRIX	NO
LINK TUNING	

- > Τα ονόματα εμφανίζονται στην οθόνη της τηλεόρασης κατά την επιλογή της πηγής.
- > Πιέστε το **κεντρικό** πλήκτρο για να ανακαλέσετε το μενού AUTO STANDBY.
- > Χρησιμοποιήστε το πλήκτρο πλοήγησης αριστερά ή δεξιά για να δείτε τη λίστα με τις επιλογές αναμονής σύμφωνα με τις οποίες οι συνδεδεμένες συσκευές θα τίθενται σε αναμονή.
- > Πιέστε το **κεντρικό** πλήκτρο για να επιλέξετε μία επιλογή αναμονής.
- > Όταν ολοκληρώσετε τις ρυθμίσεις σας για μία ομάδα υποδοχών, πιέστε το **κεντρικό** πλήκτρο για να επιστρέψετε στο μενού CONNECTIONS.
- > Επαναλάβετε τη διαδικασία για κάθε ομάδα υποδοχών.

*Κατά την αρχική ρύθμιση μόνο, αφού καταχωρήσετε όλες τις συνδεδεμένες συσκευές, πιέστε το **πράσινο** πλήκτρο για να αποθηκεύσετε τη ρύθμιση.*

Τι υπάρχει στα μενού AV1 – AV6 ...

SOURCE ... Επιλέξτε την πηγή που έχετε συνδέσει. Η επιλογή που κάνετε υποδεικνύει ποιο πλήκτρο του τηλεχειριστηρίου ενεργοποιεί την πηγή. Για παράδειγμα, μία πηγή που έχει καταχωρηθεί ως V.MEM επιλέγεται όταν πιέσετε το πλήκτρο **V.MEM**. Μία πηγή που έχει καταχωρηθεί ως DTV2 ενεργοποιείται πιέζοντας **LIST** και μετά το πλήκτρο πλοήγησης πάνω ή κάτω για να εμφανιστεί το DTV2 και πιέζοντας το **κεντρικό** πλήκτρο. (Βεο6: Πιέστε DTV2). Οι επιλογές είναι: NONE ... εάν δεν έχετε συνδέσει τίποτα. V.MEM ... για ένα συνδεδεμένο βίντεο ή συσκευή εγγραφής σκληρού δίσκου. Μόνο AV2–4. DVD/DVD2 ... για ένα συνδεδεμένο DVD player ή συσκευή εγγραφής. DTV2 ... για άλλη συσκευή, όπως ένα set-top box. DTV ... για άλλη συσκευή, όπως ένα set-top box. V.AUX2 ... για άλλη συσκευή, όπως μία κονσόλα βιντεοπαιχνιδιών. TV ... είναι κατειλημμένο από τον τηλεοπτικό δέκτη, εκτός κι αν απενεργοποιήσετε και τους δύο δέκτες στο μενού TUNER SETUP. PC ... για έναν συνδεδεμένο υπολογιστή. DECODER ... για έναν συνδεδεμένο αποκωδικοποιητή. Οι λίστες των πηγών χωρίζονται σε 4 ομάδες: 'stb' για set-top boxes, 'dvd' για DVD players και συσκευές εγγραφής, 'vmem' για βίντεο καθώς και για συσκευές εγγραφής σκληρού δίσκου, 'other' για άλλες συσκευές όπως υπολογιστές και κέντρα μέσων. NAME ... Σας επιτρέπει να ονομάσετε την πηγή που καταχωρείτε. Το όνομα που δίνετε εμφανίζεται στην οθόνη όταν ενεργοποιείτε την πηγή. (AUTO SELECTION) ... Επιτρέπει την αυτόματη επιλογή μίας πηγής που έχει συνδεθεί στο AV5 μόλις η τηλεόραση ανιχνεύσει ένα σήμα, με την προϋπόθεση ότι η τηλεόραση είναι ενεργοποιημένη εκείνη τη στιγμή. Οι επιλογές είναι ON και OFF. IR SOCKET ... Επιλέξτε ποια υποδοχή IR χρησιμοποιείται για την πηγή. Οι επιλογές είναι PUC1, PUC2, PUC3, PUC4 και NONE.

IR TYPE ... Επιλέξτε τον τύπο σύνδεσης υπερύθρων που χρησιμοποιείται. Οι επιλογές είναι PLUG (για σύνδεση με καλώδιο) και IR (για σύνδεση IR blaster). HDMI ... Υποδεικνύει εάν η συσκευή είναι συνδεδεμένη στην τηλεόραση μέσω μίας υποδοχής HDMI. Επιλέξτε την κατάλληλη υποδοχή: A, B ή C. (YPbPr) ... Υποδεικνύει εάν η συσκευή είναι συνδεδεμένη στην τηλεόραση μέσω των υποδοχών YPbPr. Οι επιλογές είναι YES και NO. Μπορεί να καταχωρηθεί μόνο σε ένα από τα μενού AV (AV2-AV4 ή AV6), οποιαδήποτε στιγμή. (VGA) ... Υποδεικνύει εάν η συσκευή είναι συνδεδεμένη στην τηλεόραση μέσω της υποδοχής VGA. Οι επιλογές είναι YES και NO. S/P-DIF ... Επιλέξτε τη σύνδεση S/P-DIF που χρησιμοποιείται. Οι επιλογές είναι 1, 2 και NONE.

Ένας HDMI Expander πρέπει πάντα να συνδέεται στο HDMI C, όταν υπάρχει, ή διαφορετικά στο HDMI B. Όταν συνδέετε έναν HDMI Expander, επιπλέον υποδοχές HDMI γίνονται διαθέσιμες: C1, C2, C3 και C4.

Παρότι μπορείτε να καταχωρήσετε τις συσκευές κάτω από οποιονδήποτε διαθέσιμο τύπο πηγής, ο τύπος που επιλέγετε επηρεάζει τον τρόπο χρήσης της πηγής σας.

AV2	
SOURCE NAME	NONE
IR SOCKET
IR TYPE	NONE
HDMI	NONE
Y/Pb/Pr	NO
S/P-DIF	NONE

Σχετικά με πηγές High Definition (HD) ...

Τα σήματα SD μπορούν να εγγραφούν, καθώς και να διανεμηθούν σε μία τηλεόραση διασυνδεδεμένου δωματίου, ενώ τα σήματα HD όχι.

Συνδέστε και τα δύο σήματα HD και SD στην τηλεόραση. Χρησιμοποιείται πάντα το καλύτερο σήμα. Εάν δεν διατίθεται σήμα HD, παρουσιάζεται το σήμα SD.

ΣΗΜΕΙΩΣΗ! Εάν έχετε συνδέσει άλλες συσκευές στην τηλεόρασή σας, ρυθμίστε την επιλογή POWER SAVING στο OFF. [Δείτε τη σελίδα 31](#) για περισσότερες πληροφορίες.

Επιλογές αναμονής ...

Όταν καταχωρήσετε ένα προϊόν άλλου κατασκευαστή εκτός της Bang & Olufsen στο μενού CONNECTIONS, μπορείτε επίσης να επιλέξετε διάφορες επιλογές αναμονής STANDBY OPTIONS για το προϊόν σας. Αυτό σημαίνει ότι μπορείτε να επιλέξετε εάν το συνδεδεμένο προϊόν θα τίθεται σε αναμονή αυτόματα.

Οι επιλογές είναι:

OFF AT SOURCE CHANGE ... Το προϊόν τίθεται σε αναμονή αμέσως μόλις επιλέξετε μία άλλη πηγή.

OFF AT TV STANDBY ... Το προϊόν τίθεται σε αναμονή όταν θέσετε την τηλεόραση σε αναμονή.

ALWAYS ON ... Η τηλεόραση δεν θέτει το προϊόν σε αναμονή, αλλά το προϊόν μπορεί να τεθεί σε αναμονή λόγω των δικών του ρυθμίσεων.

MANUAL CONTROL ... Το προϊόν μπορεί να ενεργοποιηθεί και να απενεργοποιηθεί μόνο μέσω του τηλεχειριστηρίου. Για περισσότερες πληροφορίες, [δείτε τη σελίδα 39](#).

Υποδοχές φωτογραφικής μηχανής και ακουστικών

Μπορείτε να συνδέσετε ακουστικά και να ακούσετε ένα πρόγραμμα ή μπορείτε να συνδέσετε μια βιντεοκάμερα και να παρακολουθήσετε τα βίντεο που μαγνητοσκοπήσατε στην τηλεόραση.

Αφαιρέστε το κάλυμμα για να έχετε πρόσβαση στις υποδοχές για φωτογραφική μηχανή και ακουστικά. Για να αφαιρέσετε το κάλυμμα, πιέστε στη δεξιά ή την αριστερή πλευρά του καλύμματος και απλά ανασηκώστε το.

Υποδοχές για προσωρινές συνδέσεις

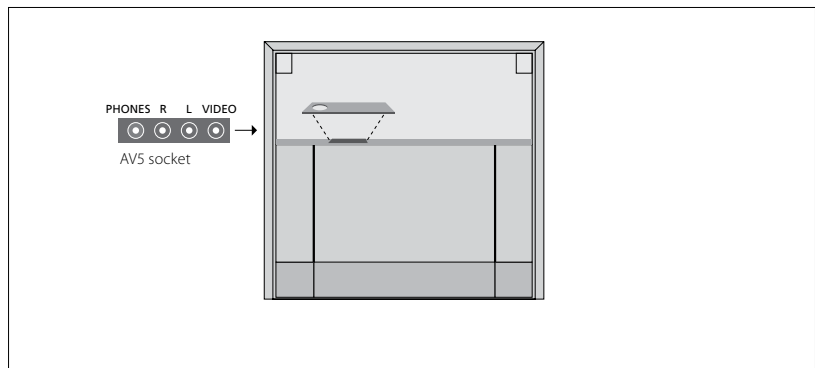

PHONES

Μπορείτε να συνδέσετε στερεοφωνικά ακουστικά στην υποδοχή με την ένδειξη PHONES.

- Όταν ο ήχος στα ηχεία δεν έχει διακοπεί, η ρύθμιση της έντασης απευθύνεται στα ηχεία.
- Για να διακόψετε τον ήχο των ηχείων που είναι συνδεδεμένα στην τηλεόραση, πιέστε το μέσο του πλήκτρου **^v**.
- Όταν ο ήχος στα ηχεία διακοπεί, πιέστε **^ ή v** για να ρυθμίσετε τον ήχο στα ακουστικά.
- Για να επαναφέρετε τον ήχο των ηχείων, πιέστε το μέσο του πλήκτρου **^v**.

Σημείωση! Η παρατεταμένη ακρόαση σε υψηλή ένταση μπορεί να προκαλέσει βλάβες στην ακοή!

R – L

Για σύνδεση ήχου (δεξιά και αριστερό κανάλι ήχου αντίστοιχα).

VIDEO

Για τη σύνδεση του σήματος εικόνας.

Η εικόνα παρουσιάζει τη θέση των υποδοχών φωτογραφικής μηχανής και ακουστικών στην BeoVision 10-32. Για τη θέση αυτών των υποδοχών στις BeoVision 10-40/46, δείτε το έντυπο 'Ξεκινώντας'.

Παρακολούθηση ψηφιακών φωτογραφιών στην τηλεόρασή σας

Για να παρακολουθήσετε εικόνες από μία φωτογραφική μηχανή, συνδέστε τη φωτογραφική μηχανή στην(στις) υποδοχή(ές) AV5 και ενεργοποιήστε την τηλεόραση. Η τηλεόραση καταχωρεί αυτόματα το σήμα και μπορείτε να δείτε τις φωτογραφίες ή τα βίντεο στην οθόνη.

Για να επιλέξετε την είσοδο CAMERA μέσω του Beo4 ...

> Πιέστε **LIST** και χρησιμοποιήστε το πλήκτρο πλοήγησης πάνω ή κάτω για να ανακαλέσετε το **CAMERA*** στην οθόνη του Beo4 και πιέστε το κεντρικό πλήκτρο για να ανακαλέσετε την εικόνα. (Beo6: Πιέστε **CAMERA**).

Για να εμφανιστεί η ένδειξη **CAMERA στο Beo4, πρέπει πρώτα να την προσθέσετε στη λίστα λειτουργιών του Beo4. Για περισσότερες πληροφορίες, δείτε τον οδηγό που συνοδεύει το Beo4.*

Επεξεργασία συντονισμένων τηλεοπτικών καναλιών

Εάν ο αυτόματος συντονισμός όλων των καναλιών δεν έχει αποθηκεύσει τα κανάλια στους αριθμούς καναλιών που προτιμάτε ή δεν έχει ονομάσει αυτόματα όλα τα αποθηκευμένα κανάλια, μπορείτε να αλλάξετε τη σειρά εμφάνισης των καναλιών και να τους δώσετε ένα όνομα της επιλογής σας.

Εάν τα συντονισμένα κανάλια απαιτούν πρόσθετη επεξεργασία, όπως μικροσυντονισμό, χρησιμοποιήστε το μενού MANUAL TUNING, [δείτε τη σελίδα 18](#).

Μετακίνηση, ονομασία ή διαγραφή συντονισμένων τηλεοπτικών καναλιών

Όταν έχει ολοκληρωθεί ο αυτόματος συντονισμός των καναλιών, εμφανίζεται αυτόματα το μενού EDIT CHANNELS και μπορείτε να μετακινήσετε ή να ονομάσετε τα τηλεοπτικά κανάλια που έχουν συντονιστεί. Μπορείτε επίσης να διαγράψετε όσα συντονισμένα τηλεοπτικά κανάλια δεν θέλετε.

Είσοδος στο μενού EDIT CHANNELS ...

- > Ανακαλέστε το μενού TV SETUP και φωτίστε το TUNING.
- > Πιέστε το **κεντρικό** πλήκτρο για να ανακαλέσετε το μενού TUNING και φωτίστε το EDIT CHANNELS.
- > Πιέστε το **κεντρικό** πλήκτρο για να ανακαλέσετε το μενού EDIT CHANNELS.

Μετακίνηση συντονισμένων τηλεοπτικών καναλιών ...

- > Στο μενού EDIT CHANNELS, φωτίστε το κανάλι που θέλετε να μετακινήσετε.
- > Χρησιμοποιήστε το πλήκτρο πλοήγησης δεξιά για να μετακινήσετε το κανάλι εκτός της λίστας.
- > Χρησιμοποιήστε το πλήκτρο πλοήγησης πάνω ή κάτω για να μετακινήσετε το κανάλι στον αριθμό καναλιού που θέλετε.
- > Χρησιμοποιήστε το πλήκτρο πλοήγησης αριστερά για να μετακινήσετε το κανάλι πίσω στη λίστα ή για να αλλάξετε θέσεις με το κανάλι που καταλαμβάνει τον επιθυμητό αριθμό καναλιού.
- > Τώρα, μετακινήστε το κανάλι του οποίου αλλάξατε θέση σε έναν κενό αριθμό καναλιού ή σε έναν αριθμό που είναι ήδη κατειλημμένος και επαναλάβετε τη διαδικασία.
- > Όταν έχετε μετακινήσει τα σχετικά κανάλια, πιέστε **BACK** για να επιστρέψετε πίσω μέσω των μενού ή πιέστε και κρατήστε πιεσμένο το **BACK** για να βγείτε από όλα τα μενού.

Ονομασία συντονισμένων καναλιών ...

- > Στο μενού EDIT CHANNELS, φωτίστε το κανάλι που θέλετε να ονομάσετε.
- > Πιέστε το **πράσινο** πλήκτρο για να μπορέσετε να ονομάσετε το κανάλι. Το μενού ονομασίας ενεργοποιείται.
- > Χρησιμοποιήστε το πλήκτρο πλοήγησης πάνω και κάτω για να βρείτε κάθε γράμμα/ χαρακτήρα του ονόματος.
- > Μετακινηθείτε μεταξύ των θέσεων των γραμμάτων/χαρακτήρων με το πλήκτρο πλοήγησης δεξιά και αριστερά.
- > Πιέστε το **κεντρικό** πλήκτρο για να αποθηκεύσετε το όνομα.
- > Εάν είναι απαραίτητο, επαναλάβετε τη διαδικασία και ονομάστε άλλους αριθμούς καναλιών.
- > Όταν ονομάσετε τα σχετικά κανάλια, πιέστε το **κεντρικό** πλήκτρο για να αποδεχθείτε τη λίστα που επεξεργαστήκατε ή πιέστε και κρατήστε πιεσμένο το **BACK** για να βγείτε από όλα τα μενού χωρίς αποθήκευση.

Διαγραφή συντονισμένων καναλιών ...

- > Στο μενού EDIT CHANNELS, φωτίστε το κανάλι που θέλετε να διαγράψετε.
- > Χρησιμοποιήστε το πλήκτρο πλοήγησης δεξιά για να μετακινήσετε το κανάλι εκτός της λίστας.
- > Πιέστε το **κίτρινο** πλήκτρο για να μπορέσετε να διαγράψετε το κανάλι.
- > Πιέστε ξανά το **κίτρινο** πλήκτρο για να επιβεβαιώσετε τη διαγραφή ή πιέστε το πλήκτρο πλοήγησης αριστερά δύο φορές για να επαναφέρετε το κανάλι στη λίστα.
- > Όταν διαγράψετε τα σχετικά κανάλια, πιέστε και κρατήστε πιεσμένο το **BACK** για να βγείτε από όλα τα μενού.



Μετακίνηση ενός καναλιού.



Ονομασία ενός καναλιού.



Διαγραφή ενός καναλιού.

Ρύθμιση συντονισμένων καναλιών

Μπορείτε να αποθηκεύσετε τηλεοπτικά κανάλια σε δικούς τους αριθμούς καναλιών. Συντονίστε με ακρίβεια τη λήψη του καναλιού, υποδείξτε την παρουσία κωδικοποιημένων καναλιών και επιλέξτε τους κατάλληλους τύπους ήχου για κάθε κανάλι.

- > Ανακαλέστε το μενού TV SETUP και φωτίστε το TUNING.
- > Πιέστε το **κεντρικό** πλήκτρο για να ανακαλέσετε το μενού TUNING και φωτίστε το MANUAL TUNING.
- > Πιέστε το **κεντρικό** πλήκτρο για να ανακαλέσετε το μενού TV MANUAL TUNING.
- > Χρησιμοποιήστε το πλήκτρο πλοήγησης πάνω και κάτω για να μετακινηθείτε μεταξύ των στοιχείων στο μενού.
- > Χρησιμοποιήστε το πλήκτρο πλοήγησης αριστερά και δεξιά για να δείτε τις επιλογές σας για κάθε στοιχείο.
- > Εάν επιλέξετε NAME, τότε πιέστε το **πράσινο** πλήκτρο για να ξεκινήσετε τη διαδικασία ονομασίας. Χρησιμοποιήστε το πλήκτρο πλοήγησης πάνω και κάτω για να εισαγάγετε τα γράμματα/χαρακτήρες του ονόματος που επιλέξατε. Χρησιμοποιήστε το πλήκτρο πλοήγησης αριστερά και δεξιά για να μετακινηθείτε μεταξύ των γραμμάτων/χαρακτήρων του ονόματος.
- > Όταν ολοκληρώσετε τις αλλαγές, πιέστε το **κεντρικό** πλήκτρο για να αποδεχθείτε τις ρυθμίσεις.
- > Πιέστε το **κεντρικό** πλήκτρο για να αποθηκεύσετε το ρυθμισμένο κανάλι.
- > Πιέστε και κρατήστε πιεσμένο το **BACK** για να βγείτε από όλα τα μενού.

Εάν εμφανιστεί το στοιχείο TV SYSTEM στο μενού, βεβαιωθείτε ότι αναγράφεται το σωστό σύστημα μετάδοσης, πριν αρχίσετε το συντονισμό:

B/G ... για PAL/SECAM BG
I ... για PAL I
L ... για SECAM L
M ... για NTSC M
D/K ... για PAL/SECAM D/K

Εάν κάποια κανάλια μεταδίδονται σε δύο γλώσσες και θέλετε και τις δύο, μπορείτε να αποθηκεύσετε το κανάλι δύο φορές, μία φορά με την κάθε γλώσσα.

TV MANUAL TUNING	
FREQUENCY	217
CHANNEL NO.	7
NAME	DR 1
FINE TUNE	0
DECODER	OFF
TV SYSTEM	PAL/BG
SOUND	STEREO

Ακόμα και όταν αποθηκεύετε έναν τύπο ήχου/γλώσσας με αυτό τον τρόπο, μπορείτε να επιλέξετε άλλο διαθέσιμο τύπο ενώ παρακολουθείτε ένα τηλεοπτικό πρόγραμμα.

Επανασυντονισμός ή προσθήκη καναλιών

Μπορείτε να επιλέξετε την αυτόματη εύρεση των τηλεοπτικών καναλιών από την τηλεόραση.

Προρυθμίστε μέχρι 99 διαφορετικά τηλεοπτικά κανάλια σε δικούς τους αριθμούς καναλιών και δώστε σε κάθε κανάλι ένα ξεχωριστό όνομα.

Μπορείτε να συντονίσετε καινούργια κανάλια, για παράδειγμα, εάν μετακινείτε – ή επανασυντονίζετε κανάλια που είχατε διαγράψει προηγουμένως.

Όταν συντονίζετε κανάλια μέσω του μενού ADD CHANNELS, τα κανάλια που είχατε συντονίσει προηγουμένως παραμένουν αμετάβλητα. Αυτό σας επιτρέπει να διατηρήσετε τα ονόματα των καναλιών, τη θέση τους στη λίστα προγραμμάτων και οποιαδήποτε ειδική ρύθμιση έχετε αποθηκεύσει για αυτά τα κανάλια.

Μπορείτε να επανασυντονίσετε όλα τα τηλεοπτικά κανάλια σας, επιτρέποντας στην τηλεόραση να συντονίσει αυτόματα όλα τα κανάλια. Μπορείτε επίσης να προσθέσετε ένα νέο κανάλι ή να ενημερώσετε ένα συντονισμένο κανάλι που έχει, για παράδειγμα, μετακινηθεί από τον τηλεοπτικό σταθμό.

- > Ανακαλέστε το μενού TV SETUP και φωτίστε το TUNING.
- > Πιέστε το **κεντρικό** πλήκτρο για να ανακαλέσετε το μενού TUNING.

Επανασυντονισμός μέσω του αυτόματου συντονισμού ...

- > Στο μενού TUNING, φωτίστε το AUTO TUNING.
- > Πιέστε το **κεντρικό** πλήκτρο για να ανακαλέσετε το μενού AUTO TUNING.
- > Χρησιμοποιήστε το πλήκτρο πλοήγησης δεξιά για να αρχίσει ο αυτόματος συντονισμός.
- > Όταν ο αυτόματος συντονισμός ολοκληρωθεί, στην οθόνη εμφανίζεται το μενού EDIT CHANNELS. Μπορείτε, στη συνέχεια, να αφαιρέσετε ή να ονομάσετε τα κανάλια.

Προσθήκη νέων τηλεοπτικών καναλιών ...

- > Στο μενού TUNING, φωτίστε το ADD CHANNELS.
- > Πιέστε το **κεντρικό** πλήκτρο για να ανακαλέσετε το μενού ADD CHANNELS.
- > Χρησιμοποιήστε το πλήκτρο πλοήγησης δεξιά για να ξεκινήσετε. Τα νέα κανάλια προστίθενται αυτόματα καθώς εντοπίζονται.
- > Μόλις ο συντονισμός ολοκληρωθεί και τα νέα κανάλια προστεθούν, εμφανίζεται το μενού EDIT CHANNELS. Μπορείτε, στη συνέχεια, να αφαιρέσετε ή να ονομάσετε τα κανάλια. Ο κέρσορας φωτίζει το πρώτο νέο κανάλι που έχει μόλις προστεθεί στη λίστα.

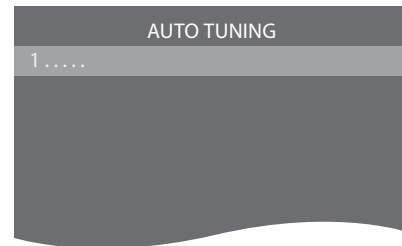

ΣΗΜΕΙΩΣΗ! Εάν επανασυντονίσετε όλα τα τηλεοπτικά σας κανάλια, όλες οι ρυθμίσεις καναλιών που έχετε κάνει θα χαθούν!

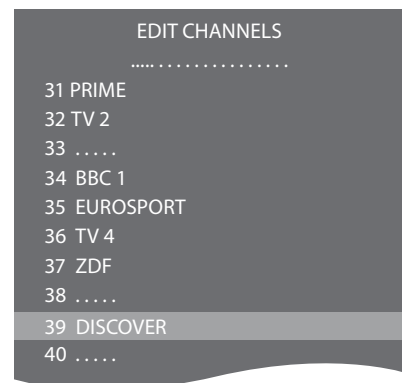

Διάταξη ηχείων – BeoVision 10-32

Εάν θέλετε, μπορείτε να συνδέσετε ηχεία Power Link και ένα subwoofer BeoLab στην τηλεόρασή σας. Μπορείτε επίσης να συνδέσετε μόνο ένα subwoofer ή ένα σετ εξωτερικών ηχείων.

Εάν συνδέσετε και ηχεία και ένα subwoofer, το subwoofer πρέπει να συνδεθεί με την τηλεόραση και τα ηχεία πρέπει να συνδεθούν με το subwoofer.

Επιλογή του τύπου των ηχείων σας

Ενεργοποιήστε την τηλεόραση πριν εισαγάγετε τις ρυθμίσεις των ηχείων.

Για να καταχωρήσετε τους τύπους των ηχείων ...

- > Ανακαλέστε το μενού TV SETUP και φωτίστε το OPTIONS.
- > Πιέστε το **κεντρικό** πλήκτρο για να ανακαλέσετε το μενού OPTIONS και φωτίστε το SOUND.
- > Πιέστε το **κεντρικό** πλήκτρο για να ανακαλέσετε το μενού SOUND SETUP και φωτίστε το SPEAKER TYPE.
- > Πιέστε το **κεντρικό** πλήκτρο για να ανακαλέσετε το μενού SPEAKER TYPE και χρησιμοποιήστε το πλήκτρο πλοήγησης πάνω ή κάτω για να επιλέξετε τον τύπο του ηχείου σας.
- > Χρησιμοποιήστε το πλήκτρο πλοήγησης αριστερά ή δεξιά για εναλλαγή μεταξύ YES ή NO.
- > Πιέστε το **κεντρικό** πλήκτρο για αποθήκευση ή πιέστε **BACK** για να βγείτε από το μενού χωρίς αποθήκευση.

SPEAKER TYPE	
FRONT	BEOLAB 8000
REAR	BEOLAB 4000

Προσθέστε ηχεία Power Link και ένα subwoofer BeoLab στην τηλεόρασή σας και έχετε ένα σύστημα ήχου surround.

Μια διάταξη ήχου surround ενσωματώνεται εύκολα στο σαλόνι σας. Αφήστε την εικόνα να καθορίσει την ιδανική σας θέση παρακολούθησης και ακρόασης. Η βέλτιστη ηχητική εμπειρία εξασφαλίζεται στην περιοχή που οριοθετείται από τα ηχεία.

Επιλογή του τύπου των ηχείων σας

Ενεργοποιήστε την τηλεόραση πριν εισαγάγετε τις ρυθμίσεις των ηχείων.

Για να καταχωρήσετε τους τύπους των ηχείων ...

- > Ανακαλέστε το μενού TV SETUP και φωτίστε το OPTIONS.
- > Πιέστε το **κεντρικό** πλήκτρο για να ανακαλέσετε το μενού OPTIONS και φωτίστε το SOUND.
- > Πιέστε το **κεντρικό** πλήκτρο για να ανακαλέσετε το μενού SOUND SETUP και φωτίστε το SPEAKER TYPE.
- > Πιέστε το **κεντρικό** πλήκτρο για να ανακαλέσετε το μενού SPEAKER TYPE και χρησιμοποιήστε το πλήκτρο πλοήγησης αριστερά ή δεξιά για να αποκαλύψετε τον τύπο του ηχείου σας.
- > Πιέστε το πλήκτρο πλοήγησης κάτω για να μετακινηθείτε στο επόμενο ηχείο και χρησιμοποιήστε το πλήκτρο πλοήγησης αριστερά ή δεξιά για να αποκαλύψετε τον τύπο του ηχείου σας.
- > Πιέστε το κεντρικό πλήκτρο για αποθήκευση ή πιέστε **BACK** για να βγείτε από το μενού χωρίς αποθήκευση.

SPEAKER TYPE	
FRONT	BEOLAB 8000
REAR	BEOLAB 4000
SUBWOOFER	YES

Ρύθμιση της απόστασης των ηχείων

Ενεργοποιήστε την τηλεόραση από τη αγαπημένη σας θέση παρακολούθησης. Εισαγάγετε τις αποστάσεις σε μέτρα μεταξύ της θέσης σας και των ηχείων.

Για να ρυθμίσετε τις αποστάσεις των ηχείων ...

- > Ανακαλέστε το μενού TV SETUP και φωτίστε το OPTIONS.
- > Πιέστε το **κεντρικό** πλήκτρο για να ανακαλέσετε το μενού OPTIONS και φωτίστε το SOUND.
- > Πιέστε το **κεντρικό** πλήκτρο για να ανακαλέσετε το μενού SOUND SETUP και φωτίστε το SPEAKER DISTANCE.
- > Πιέστε το **κεντρικό** πλήκτρο για να ανακαλέσετε το μενού SPEAKER DISTANCE.
- > Μετακινήστε τον κέρσορα από ηχείο σε ηχείο και χρησιμοποιήστε το πλήκτρο πλοήγησης αριστερά ή δεξιά για να επιλέξετε την απόσταση κατά προσέγγιση, σε μέτρα, μεταξύ της θέσης παρακολούθησης και κάθε ηχείου.
- > Όταν έχετε εισάγει τις κατά προσέγγιση αποστάσεις των ηχείων, πιέστε το **κεντρικό** πλήκτρο για αποθήκευση ή πιέστε **BACK** για να βγείτε από το μενού χωρίς αποθήκευση.

SPEAKER DISTANCE	
CENTRE	1.0 M
LEFT FRONT	1.0 M
RIGHT FRONT	1.0 M
RIGHT REAR	1.0 M
LEFT REAR	1.0 M
SUBWOOFER	1.0 M

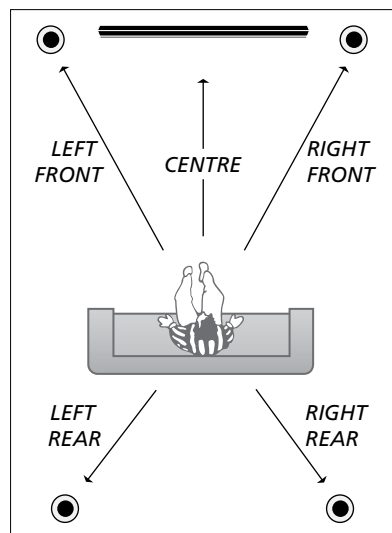

Ρύθμιση της έντασης του ήχου

Όταν έχετε συνδέσει τα ηχεία μιας διάταξης ήχου surround στην τηλεόραση, θα πρέπει να κάνετε ρύθμιση των ηχείων.

Παράγεται ένας ήχος ρύθμισης σε κάθε συνδεδεμένο ηχείο στη διάταξη ήχου surround. Πρέπει να ρυθμίσετε την ένταση του ήχου από όλα τα συνδεδεμένα ηχεία για να ταιριάζει με την ένταση του ήχου του κεντρικού ηχείου. Μπορείτε να επιλέξετε εάν οι ήχοι θα εναλλάσσονται αυτόματα ή χειροκίνητα.

Μόλις ολοκληρώσετε τη ρύθμιση των ηχείων, θα χρειαστεί επαναρύθμιση μόνο εάν κάνετε αλλαγές στη διάταξη, π.χ. εάν μετακινήσετε ένα ή περισσότερα ηχεία.

SPEAKER LEVEL	
SEQUENCE	MANUAL
LEFT FRONT
RIGHT FRONT
RIGHT REAR
LEFT REAR

Για να ρυθμίσετε την ένταση του ήχου ...

- > Ανακαλέστε το μενού TV SETUP και φωτίστε το OPTIONS.
- > Πιέστε το **κεντρικό** πλήκτρο για να ανακαλέσετε το μενού OPTIONS και φωτίστε το SOUND.
- > Πιέστε το **κεντρικό** πλήκτρο για να ανακαλέσετε το μενού SOUND SETUP και φωτίστε το SPEAKER LEVEL.
- > Πιέστε το **κεντρικό** πλήκτρο για να ανακαλέσετε το μενού SPEAKER LEVEL. Φωτίζεται η επιλογή SEQUENCE.
- > Χρησιμοποιήστε το πλήκτρο πλοήγησης αριστερά ή δεξιά για να επιλέξετε μεταξύ AUTOMATIC και MANUAL.
- > Χρησιμοποιήστε το πλήκτρο πλοήγησης αριστερά ή δεξιά για να ρυθμίσετε τον ήχο του ηχείου και χρησιμοποιήστε το πλήκτρο πλοήγησης πάνω ή κάτω για να μετακινηθείτε σε άλλο ηχείο.
- > Όταν ρυθμίσετε τον ήχο σε όλα τα ηχεία στη διάταξη ήχου surround, πιέστε το **κεντρικό** πλήκτρο για αποθήκευση ή πιέστε **BACK** για να βγείτε από το μενού χωρίς αποθήκευση.

Προβολή του ονόματος του ενεργού συστήματος ήχου

Μπορείτε να δείτε το όνομα του ενεργού συστήματος ήχου για μία πηγή ή πρόγραμμα στην οθόνη. Δεν είναι ωστόσο δυνατή η ρύθμιση ή ο προκαθορισμός ενός συστήματος ήχου.

Για να δείτε το ενεργό σύστημα ήχου ...

- > Ανακαλέστε το μενού TV SETUP και φωτίστε το OPTIONS.
- > Πιέστε το **κεντρικό** πλήκτρο για να ανακαλέσετε το μενού OPTIONS και φωτίστε το SOUND.
- > Πιέστε το **κεντρικό** πλήκτρο για να ανακαλέσετε το μενού SOUND SETUP και φωτίστε το SOUND SYSTEM.
- > Πιέστε το **κεντρικό** πλήκτρο για να ανακαλέσετε το μενού SOUND SYSTEM. Εμφανίζεται το ενεργό σύστημα ήχου.
- > Πιέστε και κρατήστε πιεσμένο το **BACK** για να βγείτε από όλα τα μενού.

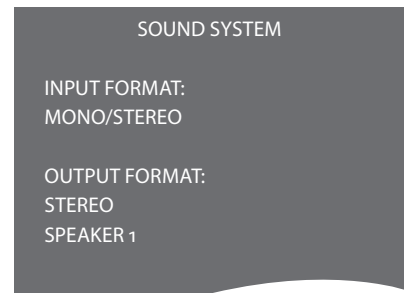

Παράδειγμα ενός συστήματος ήχου που μπορεί να εμφανιστεί στο μενού.

Δεν είναι απαραίτητο ο συνδυασμός των ηχείων σας να ταιριάζει με τον αριθμό των διαθέσιμων καναλιών για να ισχύσει αυτό το σύστημα ήχου.

Εισαγωγή ρυθμίσεων εικόνας και ήχου

Οι ρυθμίσεις εικόνας και ήχου έχουν γίνει από το εργοστάσιο σε ουδέτερες τιμές, οι οποίες ταιριάζουν στις περισσότερες καταστάσεις ακρόασης και παρακολούθησης. Ωστόσο, εάν θέλετε, μπορείτε να κάνετε τις ρυθμίσεις αυτές σύμφωνα με τις προτιμήσεις σας.

Ρυθμίστε τη φωτεινότητα, την αντίθεση ή το χρώμα της εικόνας. Οι ρυθμίσεις του ήχου περιλαμβάνουν την ένταση, τα μπάσα και τα πρίμα.

Αποθηκεύστε προσωρινά τις ρυθμίσεις εικόνας και ήχου – μέχρι την απενεργοποίηση της τηλεόρασής σας – ή αποθηκεύστε τις μόνιμα.

Ενεργοποιήστε τον τρόπο λειτουργίας GAME MODE εάν έχετε συνδέσει μία κονσόλα παιχνιδιών στην τηλεόρασή σας.

Για πληροφορίες σχετικά με τον τρόπο αλλαγής του φορμά εικόνας, δείτε το έντυπο 'Ξεκινώντας'.

Ρύθμιση φωτεινότητας, χρώματος ή αντίθεσης

Προσαρμόστε τις ρυθμίσεις της εικόνας μέσω του μενού PICTURE. Όταν απενεργοποιείτε την τηλεόραση, οι προσωρινές ρυθμίσεις ακυρώνονται.

- > Ανακαλέστε το μενού TV SETUP και φωτίστε το OPTIONS.
- > Πιέστε το **κεντρικό** πλήκτρο για να ανακαλέσετε το μενού OPTIONS και φωτίστε το PICTURE.
- > Πιέστε το **κεντρικό** πλήκτρο για να ανακαλέσετε το μενού PICTURE.
- > Χρησιμοποιήστε το πλήκτρο πλοήγησης πάνω ή κάτω για να μετακινηθείτε μεταξύ των στοιχείων του μενού.
- > Χρησιμοποιήστε το πλήκτρο πλοήγησης αριστερά ή δεξιά για να ρυθμίσετε τις τιμές.
- > Πιέστε **BACK** για να αποθηκεύσετε τις ρυθμίσεις μέχρι να απενεργοποιήσετε την τηλεόραση, ή
- > ... πιέστε το **κεντρικό** πλήκτρο για να αποθηκεύσετε μόνιμα τις ρυθμίσεις σας.

Για πηγές εικόνας που χρησιμοποιούν σήμα VGA, εμφανίζονται επίσης οι παρακάτω επιλογές:
HOR. SIZE ... Ρυθμίζει το μέγεθος της εικόνας κατά μήκος του οριζόντιου άξονα.
VERT. SIZE ... Ρυθμίζει το μέγεθος της εικόνας κατά μήκος του κατακόρυφου άξονα.
HOR. POSITION ... Ρυθμίζει τη θέση της εικόνας κατά μήκος του οριζόντιου άξονα.
VERT. POSITION ... Ρυθμίζει τη θέση της εικόνας κατά μήκος του κατακόρυφου άξονα.
Σημειώστε ότι αυτές οι τέσσερις ρυθμίσεις ισχύουν μόνο για την ανάλυση της οθόνης που ισχύει τη στιγμή της εισαγωγής των ρυθμίσεων.

Για να απομακρύνετε προσωρινά την εικόνα από την οθόνη, πιέστε **LIST** και χρησιμοποιήστε το πλήκτρο πλοήγησης πάνω ή κάτω για να ανακαλέσετε το **P.MUTE** στην οθόνη του Beo4 και πιέστε το **κεντρικό** πλήκτρο. Για να αποκαταστήσετε την εικόνα, πιέστε ένα πλήκτρο πηγής. (Beo6: Πιέστε **⏏** για να ανακαλέσετε την οθόνη Scene στο Beo6, πιέστε **Picture**, και μετά πιέστε **PictureMute**. Για να αποκαταστήσετε την εικόνα, πιέστε και πάλι **PictureMute**).



Όταν τα σήματα αποστέλλονται σε φορμά 1080p ή 1080i, το στοιχείο μενού SIZE είναι διαθέσιμο στο μενού PICTURE.

Τρόπος λειτουργίας Game mode

Εάν συνδέσετε μία κονσόλα παιχνιδιών ή παίζετε ένα παιχνίδι υπολογιστή χρησιμοποιώντας την τηλεόραση ως μόνιτορ, μπορείτε να ενεργοποιήσετε τον τρόπο λειτουργίας 'game mode'. Ο τρόπος λειτουργίας Game mode ελαχιστοποιεί την καθυστέρηση που προκαλείται από την επεξεργασία του σήματος. Η τηλεόραση θυμάται εάν ο τρόπος λειτουργίας game mode είχε ενεργοποιηθεί την τελευταία φορά που επιλέχθηκε η πηγή.

Για να ενεργοποιήσετε το GAME MODE άμεσα με το Beo6 ...

> Πιέστε **Game** και επιλέξτε **On**, ή επιλέξτε **Off** για να απενεργοποιήσετε και πάλι τον τρόπο λειτουργίας 'game mode'.

Για να ενεργοποιήσετε τη λειτουργία GAME MODE μέσω του μενού TV SETUP ...

- > Ανακαλέστε το μενού TV SETUP και φωτίστε το OPTIONS.
- > Πιέστε το **κεντρικό** πλήκτρο για να ανακαλέσετε το μενού OPTIONS και φωτίστε το PICTURE.
- > Πιέστε το **κεντρικό** πλήκτρο για να ανακαλέσετε το μενού PICTURE.
- > Χρησιμοποιήστε το πλήκτρο πλοήγησης πάνω ή κάτω για να μετακινηθείτε στο GAME MODE.
- > Πιέστε το **κεντρικό** πλήκτρο επανειλημμένα για εναλλαγή μεταξύ ON και OFF.
- > Πιέστε **BACK** για να μετακινηθείτε προς τα πίσω μέσω των προηγούμενων μενού ή πιέστε και κρατήστε πιεσμένο το **BACK** για να βγείτε από όλα τα μενού.

*Για να ενεργοποιήσετε το GAME MODE άμεσα με το Beo4*1 ...*

- > Πιέστε **LIST** και χρησιμοποιήστε το πλήκτρο πλοήγησης πάνω ή κάτω για να ανακαλέσετε το GAME στην οθόνη του Beo4.
- > Πιέστε το **κεντρικό** πλήκτρο επανειλημμένα για εναλλαγή μεταξύ ON και OFF.

**Εάν έχετε ένα Beo4 χωρίς πλήκτρο πλοήγησης, η λειτουργία GAME μπορεί να μην είναι διαθέσιμη.*

Ρύθμιση της έντασης ήχου, των μπάσων ή των πρίμων

Οι ρυθμίσεις ήχου έχουν γίνει από το εργοστάσιο σε ουδέτερες τιμές, οι οποίες ταιριάζουν στις περισσότερες καταστάσεις ακρόασης. Ωστόσο, εάν θέλετε, μπορείτε να κάνετε τις ρυθμίσεις αυτές σύμφωνα με τις προτιμήσεις σας.

Μπορείτε να προρυθμίσετε τα επίπεδα της έντασης, τα μπάσα, τα πρίμα και ένα subwoofer.

Μπορείτε να ενεργοποιήσετε ή να απενεργοποιήσετε τη λειτουργία loudness. Η λειτουργία loudness αντισταθμίζει τις μη ακουστές από το ανθρώπινο αυτί υψηλές και χαμηλές συχνότητες. Οι συχνότητες αυτές ενισχύονται όταν ακούτε σε χαμηλές εντάσεις κάνοντας έτσι περισσότερο δυναμική τη μουσική.

Επιπλέον, μπορείτε να επιλέξετε δύο προεπιλεγμένους συνδυασμούς ηχείων: έναν που θα χρησιμοποιείται κάθε φορά που ενεργοποιείτε μία πηγή εικόνας στην τηλεόρασή σας, και έναν που θα χρησιμοποιείται κάθε φορά που ενεργοποιείτε μία πηγή ήχου που έχετε συνδέσει στην τηλεόρασή σας. Εξακολουθείτε να έχετε τη δυνατότητα να επιλέξετε ένα διαφορετικό συνδυασμό ηχείων οποιαδήποτε στιγμή θελήσετε.

Για περισσότερες πληροφορίες σχετικά με τους συνδυασμούς ηχείων, [δείτε τη σελίδα 28](#).

Για να ρυθμίσετε τον ήχο ...

- > Ανακαλέστε το μενού TV SETUP και φωτίστε το OPTIONS.
- > Πιέστε το **κεντρικό** πλήκτρο για να ανακαλέσετε το μενού OPTIONS και φωτίστε το SOUND.
- > Πιέστε το **κεντρικό** πλήκτρο για να ανακαλέσετε το μενού SOUND SETUP και φωτίστε το ADJUSTMENT.
- > Πιέστε το **κεντρικό** πλήκτρο για να ανακαλέσετε το μενού SOUND ADJUSTMENT.
- > Χρησιμοποιήστε το πλήκτρο πλοήγησης πάνω ή κάτω για να επιλέξετε ένα στοιχείο προς ρύθμιση.
- > Χρησιμοποιήστε το πλήκτρο πλοήγησης αριστερά ή δεξιά για να ρυθμίσετε τις τιμές ή να επιλέξετε μία ρύθμιση.
- > Πιέστε **BACK** για να αποθηκεύσετε τις ρυθμίσεις μέχρι να απενεργοποιήσετε την τηλεόρασή σας, ή ...
- > ... πιέστε το **κεντρικό** πλήκτρο για να αποθηκεύσετε μόνιμα τις ρυθμίσεις σας.

SOUND ADJUSTMENT	
VOLUME
BASS
TREBLE
SUBWOOFER
LOUDNESS	ON
DEFAULT VIDEO	SPEAKER3
DEFAULT AUDIO	SPEAKER2



Το περιεχόμενο του μενού SOUND ποικίλει ανάλογα με το τι έχετε συνδέσει στην τηλεόραση.

Μπορείτε να επιλέξετε το συνδυασμό ηχείων που ταιριάζει με την πηγή που χρησιμοποιείτε, με την προϋπόθεση ότι οι διάφοροι τρόποι λειτουργίας των ηχείων είναι διαθέσιμοι στην τηλεόρασή σας.

ΣΗΜΕΙΩΣΗ! Εάν δεν συνδέσετε εξωτερικά ηχεία ή εάν συνδέσετε μόνο ένα subwoofer, μπορείτε να επιλέξετε μόνο το **SPEAKER 1**.

Επιλογή ηχείων για κινηματογραφικό ήχο

Μπορείτε να επιλέξετε μεταξύ τριών τρόπων λειτουργίας των ηχείων ανάλογα με το ποια πηγή χρησιμοποιείτε και ποια ηχεία έχετε συνδέσει στην τηλεόρασή σας.

- > Πιέστε **LIST** και χρησιμοποιήστε το πλήκτρο πλοήγησης πάνω ή κάτω για να ανακαλέσετε το **SPEAKER** στην οθόνη του Beo4 (Beo6: Πιέστε  για να ανακαλέσετε την οθόνη Scene στο Beo6, και στη συνέχεια πιέστε **Speaker** για να ανακαλέσετε την οθόνη Speaker).
- > Πιέστε **1 – 3** για να επιλέξετε το συνδυασμό ηχείων που θέλετε. (Beo6: Πιέστε **Optimise** ή **Mode 1 – 3**). Τα επιλεγμένα ηχεία ενεργοποιούνται αυτόματα.
- > Πιέστε και κρατήστε πιεσμένο το **BACK** για να αφαιρέσετε την ένδειξη **SPEAKER** από την οθόνη του Beo4 και να επιστρέψετε στην πηγή που χρησιμοποιούσατε. (Beo6: Πιέστε  για να αφαιρέσετε την οθόνη Speaker).

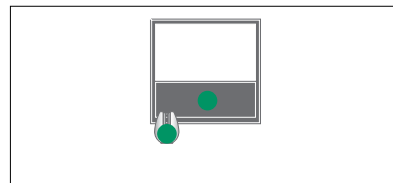

SPEAKER 1

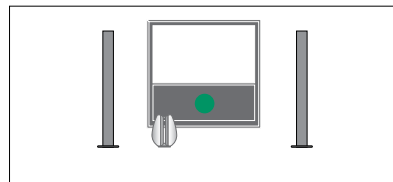

SPEAKER 1

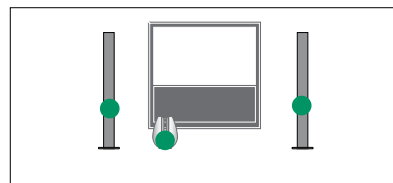

SPEAKER 2

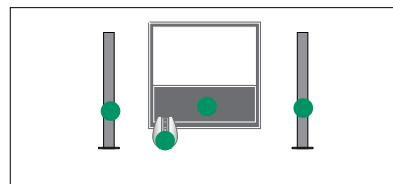

SPEAKER 3

Ρύθμιση της ισορροπίας των ηχείων με το Beo4

Μπορείτε να ρυθμίσετε προσωρινά την ισορροπία μεταξύ των ηχείων ...

- > Πιέστε **LIST** και χρησιμοποιήστε το πλήκτρο πλοήγησης πάνω ή κάτω για να ανακαλέσετε το **SPEAKER** στην οθόνη του Beo4 και πιέστε το **κεντρικό** πλήκτρο.
- > Τώρα, χρησιμοποιήστε τα **◀** και **▶** για να ρυθμίσετε την ισορροπία των ηχείων αριστερά και δεξιά.
- > Πιέστε **BACK** για να αφαιρέσετε την ένδειξη **SPEAKER** από την οθόνη του Beo4 και να επιστρέψετε στην πηγή που χρησιμοποιούσατε.

Μπορείτε να ρυθμίσετε δύο προεπιλεγμένους συνδυασμούς ηχείων που ταιριάζουν με την πηγή που χρησιμοποιείτε, [δείτε τη σελίδα 27](#).

Μπορείτε να επεκτείνετε την τηλεόρασή σας σε ένα σύστημα ήχου surround προσθέτοντας ηχεία της Bang & Olufsen και ένα subwoofer BeoLab.

Όταν ενεργοποιείτε μία από τις πηγές, η τηλεόραση επιλέγει αυτόματα τα κατάλληλα ηχεία, ανάλογα με το είδος του ήχου που ταιριάζει στην πηγή που χρησιμοποιείτε.

Ο συνδυασμός ηχείων βελτιστοποιείται εάν πιέσετε το κεντρικό πλήκτρο στο Beo4. **ΣΗΜΕΙΩΣΗ!** Εάν έχετε συνδέσει μόνο δύο μπροστινά ηχεία στην τηλεόραση, θα μπορείτε να επιλέξετε μόνο SPEAKER 1-3.

Επιλογή ηχείων για κινηματογραφικό ήχο

Μπορείτε να επιλέξετε το συνδυασμό ηχείων που ταιριάζει με την πηγή που χρησιμοποιείτε, με την προϋπόθεση ότι οι διάφοροι τρόποι λειτουργίας των ηχείων είναι διαθέσιμοι στην τηλεόρασή σας.

- > Πιέστε **LIST** και χρησιμοποιήστε το πλήκτρο πλοήγησης πάνω ή κάτω για να ανακαλέσετε το **SPEAKER** στην οθόνη του Beo4 (Beo6: Πιέστε **△** για να ανακαλέσετε την οθόνη Scene στο Beo6, και στη συνέχεια πιέστε **Speaker** για να ανακαλέσετε την οθόνη Speaker).
- > Πιέστε το κεντρικό πλήκτρο, εάν θέλετε να βελτιστοποιήσετε τον ήχο ή πιέστε 1 – 5 για να επιλέξετε το συνδυασμό ηχείων που θέλετε. (Beo6: Πιέστε **Optimise** ή **Mode 1 – 5**). Τα επιλεγμένα ηχεία ενεργοποιούνται αυτόματα.
- > Πιέστε και κρατήστε πιεσμένο το **BACK** για να αφαιρέσετε την ένδειξη **SPEAKER** από την οθόνη του Beo4 και να επιστρέψετε στην πηγή που χρησιμοποιούσατε. (Beo6: Πιέστε **△** για να αφαιρέσετε την οθόνη Speaker).

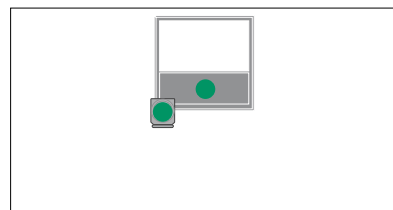

SPEAKER 1

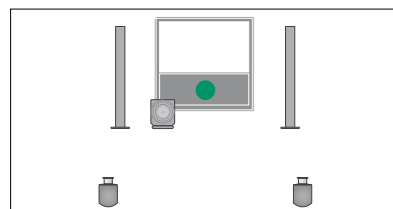

SPEAKER 1

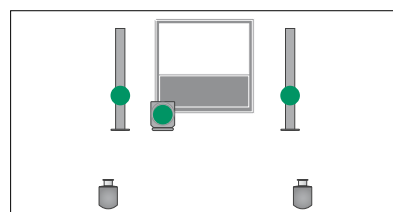

SPEAKER 2

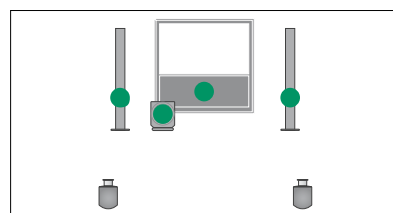

SPEAKER 3

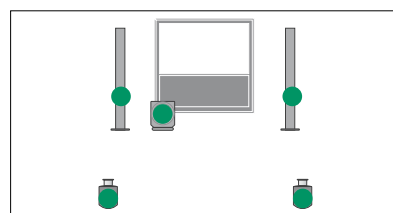

SPEAKER 4

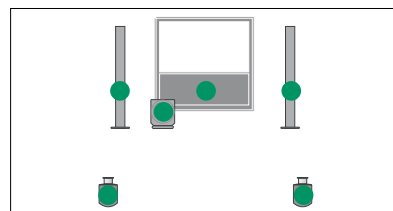

SPEAKER 5

Ρύθμιση της ισορροπίας των ηχείων με το Beo4

Μπορείτε να ρυθμίσετε προσωρινά την ισορροπία μεταξύ των ηχείων.

- > Πιέστε **LIST** και χρησιμοποιήστε το πλήκτρο πλοήγησης πάνω ή κάτω για να ανακαλέσετε το **SPEAKER** στην οθόνη του Beo4 και πιέστε το **κεντρικό** πλήκτρο.
- > Τώρα, χρησιμοποιήστε τα **▲, ▼, ◀** και **▶** για να ρυθμίσετε την ισορροπία των ηχείων εμπρός, πίσω, αριστερά και δεξιά.
- > Πιέστε και κρατήστε πιεσμένο το **BACK** για να αφαιρέσετε την ένδειξη **SPEAKER** από την οθόνη του Beo4 και να επιστρέψετε στην πηγή που χρησιμοποιούσατε.

Ρύθμιση αυτόματης ενεργοποίησης ή απενεργοποίησης της τηλεόρασης

Η τηλεόρασή σας διαθέτει έναν ενσωματωμένο Χρονοδιακόπτη Ύπνου (Sleep Timer) που σημαίνει ότι μπορείτε να την ρυθμίσετε να απενεργοποιηθεί μετά την πάροδο των λεπτών που έχετε καθορίσει.

Επίσης, μπορείτε να κάνετε την τηλεόραση να αντιδρά σε έναν Χρονοδιακόπτη Αναπαραγωγής (Timer Play), ο οποίος έχει προγραμματιστεί σε μία Κύρια Συσκευή Ήχου ή Εικόνας (Audio ή Video Master) που έχει συνδεθεί στην τηλεόραση μέσω Master Link.

Εάν η πηγή του Χρονοδιακόπτη Αναπαραγωγής είναι το DTV, οι ρυθμίσεις πρέπει να γίνουν στο μενού DTV PLAY TIMER.

Μπορείτε επίσης να πραγματοποιήσετε ρυθμίσεις αναμονής για την τηλεόρασή σας, ώστε να απενεργοποιείται μόνη της μετά την πάροδο κάποιου χρόνου κατά τον οποίο δεν έχει γίνει κανείς χειρισμός.

Ρυθμίστε την επιλογή POWER SAVING στο OFF, εάν έχετε συνδέσει και άλλες συσκευές στην τηλεόρασή σας.

ΣΗΜΕΙΩΣΗ! Για λόγους ασφαλείας, η βάση δεν περιστρέφεται όταν η τηλεόραση ενεργοποιείται μέσω ενός Χρονοδιακόπτη Αναπαραγωγής.

Χρονοδιακόπτης Ύπνου

Μπορείτε να κάνετε την τηλεόρασή σας να απενεργοποιηθεί αυτόματα μετά την πάροδο κάποιων λεπτών.

*Για να ενεργοποιήσετε τον Χρονοδιακόπτη Ύπνου με το Beo4*1 ...*

- > Πιέστε **LIST** και χρησιμοποιήστε το πλήκτρο πλοήγησης πάνω ή κάτω για να ανακαλέσετε το **SLEEP** στην οθόνη του Beo4.
- > Πιέστε το **κεντρικό** πλήκτρο επανειλημμένα για να επιλέξετε τον αριθμό των λεπτών.

Για να απενεργοποιήσετε τον Χρονοδιακόπτη Ύπνου ...

- > Πιέστε **LIST** και χρησιμοποιήστε το πλήκτρο πλοήγησης πάνω ή κάτω για να ανακαλέσετε το **SLEEP** στην οθόνη του Beo4.
- > Πιέστε το **κεντρικό** πλήκτρο επανειλημμένα μέχρι να εμφανιστεί το OFF στην οθόνη της τηλεόρασης.

Για να ενεργοποιήσετε τον Χρονοδιακόπτη Ύπνου με το Beo6 ...

- > Πιέστε **Sleep** και επιλέξτε τον αριθμό των λεπτών ή **Off**.

Για να ρυθμίσετε τον Χρονοδιακόπτη Ύπνου μέσω του μενού ...

- > Πιέστε **MENU** για να ανακαλέσετε το μενού TV SETUP και φωτίστε το SLEEP TIMER.
- > Πιέστε το **κεντρικό** πλήκτρο για να ανακαλέσετε το μενού SLEEP TIMER.
- > Πιέστε το **κεντρικό** πλήκτρο επανειλημμένα για εναλλαγή μεταξύ του αριθμού των λεπτών και OFF.

**1* Εάν έχετε ένα Beo4 χωρίς πλήκτρο πλοήγησης, η λειτουργία SLEEP μπορεί να μην είναι διαθέσιμη.*

Χρονοδιακόπτης Αναπαραγωγής

Εάν συνδέσετε ένα προϊόν ήχου ή εικόνας της Bang & Olufsen με την τηλεόρασή σας με ένα καλώδιο Master Link, μπορείτε να το εξαιρέσετε ή να το συμπεριλάβετε σε λειτουργίες με χρονοδιακόπτη μέσω του μενού PLAY TIMER. Για παράδειγμα, ρυθμίστε τον Χρονοδιακόπτη Αναπαραγωγής της τηλεόρασης στο ON και τον Χρονοδιακόπτη Αναπαραγωγής ενός συστήματος ήχου στο OFF, εάν θέλετε οι λειτουργίες με χρονοδιακόπτη να ισχύουν μόνο για την τηλεόραση.

Για να ενεργοποιήσετε τον Χρονοδιακόπτη Αναπαραγωγής ...

- > Πιέστε **MENU** για να ανακαλέσετε το μενού TV SETUP και φωτίστε το PLAY TIMER.
- > Πιέστε το **κεντρικό** πλήκτρο για να ανακαλέσετε το μενού PLAY TIMER και φωτίστε το TIMER ON/OFF.
- > Πιέστε το **κεντρικό** πλήκτρο για να ανακαλέσετε το μενού TIMER ON/OFF.
- > Χρησιμοποιήστε το πλήκτρο πλοήγησης αριστερά ή δεξιά για να αποκαλύψετε το ON.
- > Πιέστε το **κεντρικό** πλήκτρο για να αποθηκεύσετε τη ρύθμιση.

Για περισσότερες πληροφορίες σχετικά με τον τρόπο προγραμματισμού των Χρονοδιακοπών και την ενεργοποίηση ή απενεργοποίηση του Χρονοδιακόπτη Αναπαραγωγής για ένα συνδεδεμένο προϊόν ήχου ή εικόνας της Bang & Olufsen, ανατρέξτε στον Οδηγό που συνοδεύει το προϊόν.

Χρονοδιακόπτης Αναπαραγωγής DTV

Εάν ο Χρονοδιακόπτης Αναπαραγωγής που έχετε προγραμματίσει σε ένα συνδεδεμένο προϊόν ήχου ή εικόνας της Bang & Olufsen χρησιμοποιεί το DTV ως πηγή, και η μονάδα DVB-HD είναι ενεργοποιημένη στην τηλεόρασή σας, πρέπει να επιλέξετε ρυθμίσεις για τις επιλογές MODE και GROUP. Στην επιλογή MODE, πρέπει να επιλέξετε εάν θα χρησιμοποιηθεί ως πηγή το ραδιόφωνο ή η τηλεόραση. Στην επιλογή GROUP, πρέπει να επιλέξετε ποιες ομάδες σταθμών ή καναλιών θα χρησιμοποιηθούν κατά την εκτέλεση του Χρονοδιακόπτη Αναπαραγωγής.

Για να πραγματοποιήσετε ρυθμίσεις για έναν Χρονοδιακόπτη Αναπαραγωγής DTV...

- > Ανακαλέστε το μενού TV SETUP και φωτίστε το OPTIONS.
- > Πιέστε το **κεντρικό** πλήκτρο για να ανακαλέσετε το μενού OPTIONS και φωτίστε το DTV PLAY TIMER.
- > Πιέστε το **κεντρικό** πλήκτρο για να ανακαλέσετε το μενού DTV PLAY TIMER και χρησιμοποιήστε το πλήκτρο πλοήγησης πάνω ή κάτω για να μετακινηθείτε μεταξύ MODE και GROUP.
- > Χρησιμοποιήστε το πλήκτρο πλοήγησης αριστερά ή δεξιά για να επιλέξετε τη ρύθμιση που θέλετε.
- > Πιέστε το **κεντρικό** πλήκτρο για να αποθηκεύσετε τη ρύθμιση.
- > Πιέστε **BACK** για να μετακινηθείτε προς τα πίσω μέσω των προηγούμενων μενού ή πιέστε και κρατήστε πιεσμένο το **BACK** για να βγείτε από όλα τα μενού.

Σημείωση! Εάν ο τηλεοπτικός δέκτης είναι απενεργοποιημένος και η μονάδα DVB-HD ενεργοποιείται πιέζοντας το TV στο τηλεχειριστήριο, η ονομασία του μενού είναι TV PLAY TIMER.

Θυμηθείτε επίσης να ρυθμίσετε το μενού PLAY TIMER στο ON, εάν η τηλεόραση ή τα ηχεία της πρόκειται να ενεργοποιηθούν από τον Χρονοδιακόπτη Αναπαραγωγής.

Ρυθμίσεις αναμονής

Η τηλεόραση μπορεί να ρυθμιστεί να μεταβαίνει μόνη της σε κατάσταση αναμονής μετά την πάροδο κάποιου χρόνου κατά τον οποίο δεν έχει γίνει κανείς χειρισμός. Η εργοστασιακή ρύθμιση είναι 4 ώρες. Αυτή η λειτουργία ισχύει μόνο στον τρόπο λειτουργίας εικόνας και όχι στον τρόπο λειτουργίας ήχου. Μπορείτε επίσης να ρυθμίσετε την τηλεόρασή σας για εξοικονόμηση ενέργειας.

Για να πραγματοποιήσετε τις ρυθμίσεις αναμονής...

- > Ανακαλέστε το μενού TV SETUP και φωτίστε το OPTIONS.
- > Πιέστε το κεντρικό πλήκτρο για να ανακαλέσετε το μενού OPTIONS και φωτίστε το STANDBY SETTINGS. Πιέστε το **κεντρικό** πλήκτρο για να ανακαλέσετε το μενού STANDBY SETTINGS και χρησιμοποιήστε το πλήκτρο πλοήγησης πάνω ή κάτω για να μετακινηθείτε μεταξύ AUTO STANDBY και POWER SAVING.
- > Χρησιμοποιήστε το πλήκτρο πλοήγησης αριστερά ή δεξιά για να επιλέξετε τη ρύθμιση που θέλετε.
- > Πιέστε το **κεντρικό** πλήκτρο για να αποθηκεύσετε τη ρύθμιση.
- > Πιέστε **BACK** για να μετακινηθείτε προς τα πίσω μέσω των προηγούμενων μενού ή πιέστε και κρατήστε πιεσμένο το **BACK** για να βγείτε από όλα τα μενού.

Όταν έχετε ενεργοποιήσει το AUTO STANDBY, εμφανίζεται ένα μήνυμα στην οθόνη της τηλεόρασης σε περίπτωση που δεν έχει πραγματοποιηθεί κανένας χειρισμός της τηλεόρασης κατά τη διάρκεια της χρονικής περιόδου που έχει ρυθμιστεί στο μενού. Τότε, η τηλεόραση τίθεται σε αναμονή, εάν δεν κάνετε κάποιον χειρισμό.

Η τηλεόραση τίθεται σε αναμονή όταν δεν έχει ανιχνευθεί κάποιο σήμα εικόνας για 15 λεπτά.



Μενού DTV PLAY TIMER.

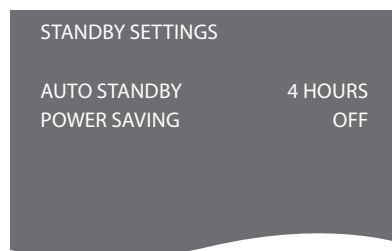

Μενού STANDBY SETTINGS.

Εάν έχετε ρυθμίσει το POWER SAVING στο ON, το Master Link δεν πρέπει να είναι συνδεδεμένο και δεν μπορείτε να ενεργοποιείτε την τηλεόραση ή τις πηγές της από το διασυνδεδεμένο σας δωμάτιο. Επιπλέον, όταν έχετε ρυθμίσει το POWER SAVING στο ON δεν μπορείτε να ενεργοποιήσετε εξωτερικούς χρονοδιακόπτες αναπαραγωγής ούτε να πραγματοποιήσετε εγγραφές σε μία συσκευή σκληρού δίσκου της Bang & Olufsen.

Ρύθμιση του τηλεχειριστηρίου Beo4

Εάν δεν έχετε ένα τηλεχειριστήριο Beo4 με πλήκτρο πλοήγησης, πρέπει να αλλάξετε τη ρύθμιση στο μενού BEO4 SETTING. Πρέπει να ρυθμίσετε την τηλεόρασή σας για χρήση με ένα Beo4 χωρίς πλήκτρο πλοήγησης.

Ωστόσο, μπορείτε επίσης να ρυθμίσετε την τηλεόρασή σας για λειτουργία χωρίς πλήκτρο πλοήγησης ακόμη κι αν το τηλεχειριστήριό σας διαθέτει πλήκτρο πλοήγησης. Αυτό μπορεί να σας φανεί χρήσιμο εάν έχετε ένα σύστημα BeoLink που περιλαμβάνει επίσης μία τηλεόραση χωρίς το μενού BEO4 SETTING.

Εάν ρυθμίσετε την τηλεόρασή σας για χρήση χωρίς πλήκτρο πλοήγησης και το Beo4 που διαθέτετε έχει πλήκτρο πλοήγησης, πρέπει επίσης να αλλάξετε τη ρύθμιση MODE στο Beo4, δείτε τον οδηγό του Beo4 για περισσότερες πληροφορίες.

Τύπος Beo4

Στο μενού BEO4 SETTING μπορείτε να ρυθμίσετε εάν το τηλεχειριστήριο Beo4 που χρησιμοποιείτε διαθέτει πλήκτρο πλοήγησης ή όχι.

Για να πραγματοποιήσετε τις ρυθμίσεις του Beo4 ...

- > Ανακαλέστε το μενού TV SETUP και φωτίστε το OPTIONS.
- > Πιέστε το **κεντρικό** πλήκτρο για να ανακαλέσετε το μενού OPTIONS και φωτίστε το BEO4 SETTING.
- > Πιέστε το **κεντρικό** πλήκτρο για να ανακαλέσετε το μενού BEO4 SETTING.
- > Χρησιμοποιήστε το πλήκτρο πλοήγησης πάνω ή κάτω για να φωτίσετε τη ρύθμιση που θέλετε.
- > Πιέστε το **κεντρικό** πλήκτρο για να αποθηκεύσετε τη ρύθμιση.
- > Πιέστε **BACK** για να μετακινηθείτε προς τα πίσω μέσω των προηγούμενων μενού ή πιέστε και κρατήστε πιεσμένο το **BACK** για να βγείτε από όλα τα μενού.

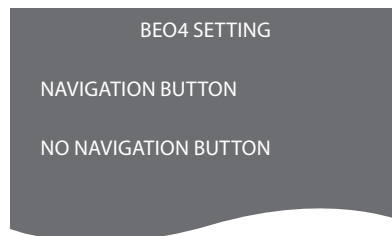

Για πληροφορίες σχετικά με το χειρισμό των μενού με τους διάφορους τύπους τηλεχειριστηρίων, [δείτε τη σελίδα 4.](#)

Ενεργοποίηση χαρακτηριστικών

Μπορείτε να αποκτήσετε πρόσβαση σε πρόσθετα χαρακτηριστικά της τηλεόρασής σας μέσω του μενού FEATURE ACTIVATION. Για πληροφορίες σχετικά με πρόσθετα χαρακτηριστικά, επικοινωνήστε με το κατάστημα της Bang & Olufsen.

Κωδικός ενεργοποίησης χαρακτηριστικών

Για να καταστήσετε διαθέσιμα τα πρόσθετα χαρακτηριστικά, πρέπει να εισαγάγετε έναν κωδικό ενεργοποίησης χαρακτηριστικών. Μπορείτε να αγοράσετε τον κωδικό χαρακτηριστικών από το κατάστημα της Bang & Olufsen. Ο κωδικός δεν μπορεί να απενεργοποιηθεί.



Για να εισαγάγετε έναν κωδικό ενεργοποίησης...

- > Ανακαλέστε το μενού TV SETUP και φωτίστε το OPTIONS.
- > Πιέστε το **κεντρικό** πλήκτρο για να ανακαλέσετε το μενού OPTIONS και φωτίστε το FEATURE ACTIVATION.
- > Πιέστε το **κεντρικό** πλήκτρο για να ανακαλέσετε το μενού FEATURE ACTIVATION.
- > Επιλέξτε το χαρακτηριστικό που θέλετε να ενεργοποιήσετε και πιέστε το **κεντρικό** πλήκτρο.
- > Χρησιμοποιήστε τα αριθμητικά πλήκτρα για να εισαγάγετε τον 12ψήφιο κωδικό. Μπορείτε να διαγράψετε κάποιον λανθασμένο αριθμό πιέζοντας το πλήκτρο πλοήγησης αριστερά. Μπορείτε να διαγράψετε όλους τους αριθμούς πιέζοντας το **BACK**.
- > Όταν εισάγετε όλους τους αριθμούς, πιέστε το **κεντρικό** πλήκτρο για αποδοχή.

HDMI Matrix

Το χαρακτηριστικό HDMI Matrix είναι ένα πρόσθετο χαρακτηριστικό που μπορείτε να αγοράσετε ξεχωριστά. Όταν εισάγετε τον κωδικό ενεργοποίησης χαρακτηριστικού που αγοράσατε, γίνεται διαθέσιμο κάποιο πρόσθετο λογισμικό στην τηλεόρασή σας. Το HDMI Matrix είναι ένα φυσικό προϊόν που μπορεί να συνδεθεί για να σας επιτρέψει τη σύνδεση μέχρι 32 εξωτερικών πηγών στην τηλεόρασή σας και την πρόσβασή τους μέσω του τηλεχειριστηρίου Βεο6. Για πληροφορίες σχετικά με πρόσθετα χαρακτηριστικά, επικοινωνήστε με το κατάστημα της Bang & Olufsen.

Σημαντικές πληροφορίες

Το HDMI Matrix πρέπει να συνδεθεί και να ρυθμιστεί από το προσωπικό του καταστήματος της Bang & Olufsen.

- Για να μπορέσετε να χρησιμοποιήσετε το HDMI Matrix πρέπει πρώτα να αναδιαμορφώσετε το τηλεχειριστήριο Βεο6.
- Ο χειρισμός του HDMI Matrix δεν είναι εφικτός με ένα τηλεχειριστήριο Βεο4.
- Δεν μπορείτε να συνδέσετε περισσότερα από ένα HDMI Matrix σε μία διάταξη.
- Το HDMI Matrix δεν μπορεί να διαμορφωθεί πάνω σε έναν HDMI Expander.

HDMI MATRIX	
MATRIX	YES
INPUTS	16
IR SOCKET	PUC1
IR TYPE	PLUG
HDMI	A

Ρυθμίσεις στο μενού HDMI MATRIX ...

Στο μενού HDMI MATRIX, μπορείτε να επιλέξετε ρυθμίσεις για το HDMI Matrix που διαθέτετε.

Στο μενού CONNECTIONS ...

- > Ανοίξτε το μενού HDMI MATRIX.
- > Ρυθμίστε το πεδίο MATRIX στο YES.
- > Ρυθμίστε το πεδίο INPUTS τουλάχιστον στον ίδιο αριθμό των πηγών που έχετε συνδέσει.
- > Επιλέξτε μία υποδοχή IR. Δεν μπορείτε να επιλέξετε NONE.
- > Επιλέξτε έναν τύπο IR TYPE για να υποδείξετε τον τρόπο με τον οποίο συνδέεται το τηλεχειριστήριο της τηλεόρασης με το HDMI Matrix.
- > Επιλέξτε μία υποδοχή HDMI. Δεν μπορείτε να επιλέξετε NONE.
- > Πιέστε το **κεντρικό** πλήκτρο για να αποθηκεύσετε το μενού HDMI MATRIX.
- > Αφού αποθηκεύσετε τις ρυθμίσεις σας, επιλέξτε έναν τύπο HDMI Matrix.
- > Πιέστε το **κεντρικό** πλήκτρο για να αποθηκεύσετε τις ρυθμίσεις.

Εάν, μεταγενέστερα, απενεργοποιήσετε μία αποθηκευμένη διαμόρφωση HDMI Matrix θέτοντας το πεδίο HDMI Matrix στο NO, οι ρυθμίσεις σας για το στοιχείο INPUTS εξακολουθούν να είναι αποθηκευμένες. Αυτό σημαίνει ότι όταν αργότερα θέσετε το πεδίο στο YES, οι ρυθμίσεις επανεμφανίζονται.

Προσθήκη πηγών στη διάταξή σας ...

Οι πηγές που συνδέονται στο HDMI Matrix πρέπει να καταχωρηθούν στην τηλεόραση.

Διαμόρφωση εισόδων ...

- > Διαμορφώστε κάθε είσοδο με τη σειρά της.
- > Ονομάστε κάθε είσοδο ακολουθώντας τις οδηγίες στην οθόνη. Εάν δεν θέλετε να ονομάσετε μία είσοδο, χρησιμοποιείται το όνομα από την επιλεγμένη λίστα PUC.
- > Επιλέξτε μία πηγή PUC για την συγκεκριμένη είσοδο. Οι πηγές χωρίζονται σε τέσσερις κατηγορίες: SET-TOP BOX, DVD PLAYER/RECORDER, VIDEO RECORDER και OTHER.
- > Όταν αποθηκεύσετε τις ρυθμίσεις της εισόδου, μπορείτε να διαμορφώσετε την επόμενη είσοδο. Συνεχίστε τη διαδικασία μέχρι να διαμορφώσετε όλες τις συνδεδεμένες εισόδους.
- > Πιέστε το **πράσινο** πλήκτρο για να επιστρέψετε στο μενού CONNECTIONS.

HDMI MATRIX	
INPUT 1	NONE
INPUT 2	NONE
INPUT 3	NONE
INPUT 4	NONE
INPUT 5	NONE
INPUT 6	NONE
INPUT 7	NONE
INPUT 8	NONE

Teletext

Η καθημερινή χρήση του teletext περιγράφεται στο έντυπο Ξεκινώντας. Ωστόσο, μπορείτε επίσης να αποθηκεύσετε τις αγαπημένες σας σελίδες teletext για γρήγορη αναφορά.

Αποθήκευση αγαπημένων σελίδων teletext

Υπάρχουν εννέα σελίδες MEMO για την υπηρεσία teletext κάθε τηλεοπτικού καναλιού.

Για να δημιουργήσετε μία σελίδα MEMO ...

- > Ανακαλέστε μια σελίδα που χρησιμοποιείτε συχνά.
- > Χρησιμοποιήστε το πλήκτρο πλοήγησης αριστερά ή δεξιά για να μετακινήσετε τον κέρσορα κατά μήκος της γραμμής μενού στο SETUP και πιέστε το **κεντρικό** πλήκτρο. Οι 9 διαθέσιμες θέσεις MEMO εμφανίζονται με αριθμούς. Η πρώτη θέση φωτίζεται.
- > Πιέστε το **κεντρικό** πλήκτρο για να αποθηκεύσετε την τρέχουσα σελίδα. Ο κέρσορας μετακινείται στην επόμενη διαθέσιμη θέση MEMO.
- > Χρησιμοποιήστε τα αριθμητικά πλήκτρα στο Beo4 για να επιλέξετε την επόμενη σελίδα teletext που θέλετε να αποθηκεύσετε.
- > Επαναλάβετε τη διαδικασία για κάθε σελίδα που θέλετε να αποθηκεύσετε.
- > Για να βγείτε από τη ρύθμιση MEMO, μετακινήστε τον κέρσορα στο BACK στη γραμμή μενού του teletext και πιέστε το **κεντρικό** πλήκτρο.
- > Πιέστε **BACK** για να βγείτε από το teletext.

Καθημερινή χρήση των σελίδων MEMO

Μπορεί να θελήσετε να ανατρέξετε γρήγορα στις σελίδες MEMO του teletext, για παράδειγμα, εάν φεύγετε για δουλειά και θέλετε να δείτε τις πληροφορίες για την κίνηση σε μια υπηρεσία teletext.

Για να δείτε τις σελίδες MEMO ...

- > Πιέστε TEXT για να ανακαλέσετε το teletext.
- > Πιέστε **◀** ή **▶** για να μετακινηθείτε μεταξύ των σελίδων MEMO.
- > Πιέστε **BACK** για να βγείτε από το teletext.

Για να διαγράψετε μία σελίδα MEMO ...

- > Χρησιμοποιήστε το πλήκτρο πλοήγησης αριστερά ή δεξιά για να μετακινήσετε τον κέρσορα στο SETUP και πιέστε το κεντρικό πλήκτρο.
- > Μετακινήστε τον κέρσορα στη σελίδα MEMO που θέλετε να διαγράψετε και πιέστε το **κίτρινο** πλήκτρο.
- > Πιέστε και πάλι το **κίτρινο** πλήκτρο για επιβεβαίωση.

Για να δείτε τους υπότιτλους teletext ενός προγράμματος ...

Εάν θέλετε οι διαθέσιμοι υπότιτλοι teletext να εμφανίζονται αυτόματα για ένα συγκεκριμένο πρόγραμμα, αποθηκεύστε τη σελίδα υπότιτλων teletext ως σελίδα MEMO 9. Ωστόσο, οι υπότιτλοι δεν εμφανίζονται όταν η πηγή του teletext είναι το DVB-HD ή όταν το teletext εμφανίζεται σε διπλή οθόνη.

Χειρισμός άλλων συσκευών με το Beo4 ή το Beo6

Ο ενσωματωμένος Peripheral Unit Controller ενεργεί ως ερμηνευτής μεταξύ των συνδεδεμένων συσκευών εικόνας, όπως set-top box, βίντεο ή DVD player, και του τηλεχειριστηρίου της Bang & Olufsen που έχετε.

Χρησιμοποιήστε το τηλεχειριστήριο της Bang & Olufsen για να αποκτήσετε πρόσβαση στις λειτουργίες που παρέχονται από τις συσκευές άλλων κατασκευαστών εκτός της Bang & Olufsen.

Όταν ενεργοποιείτε τη συσκευή, οι λειτουργίες είναι διαθέσιμες μέσω μίας επισκόπησης μενού στην οθόνη της τηλεόρασης, εάν χρησιμοποιείτε ένα τηλεχειριστήριο Beo4 ή μέσω της οθόνης του Beo6.

Για οδηγίες σχετικά με τις διάφορες λειτουργίες που σας προσφέρουν οι συσκευές σας, δείτε τον οδηγό του κάθε προϊόντος.

Δεν υποστηρίζονται όλες οι συνδεδεμένες συσκευές εικόνας από την Bang & Olufsen. Για περισσότερες πληροφορίες σχετικά με τις υποστηριζόμενες συσκευές, επικοινωνήστε με το κατάστημα της Bang & Olufsen.

Χρήση του τηλεχειριστηρίου Beo4

Εάν έχετε ένα τηλεχειριστήριο Beo4, μερικές λειτουργίες είναι άμεσα διαθέσιμες από το Beo4 όταν ενεργοποιείτε τις συσκευές. Πρόσθετες λειτουργίες είναι διαθέσιμες μέσω μίας επισκόπησης μενού που ανακαλείτε στην οθόνη. Σε αυτό το μενού, μπορείτε να δείτε ποια πλήκτρα του Beo4 ενεργοποιούν συγκεκριμένες υπηρεσίες ή λειτουργίες.

Το κατάστημα της Bang & Olufsen μπορεί να σας δώσει μία επισκόπηση αντιστοίχισης που εξηγεί πιο λεπτομερώς το χειρισμό των συνδεδεμένων συσκευών με το Beo4.

- > Πιέστε ένα πλήκτρο πηγής, για παράδειγμα **V MEM**, για να ενεργοποιήσετε τη συνδεδεμένη συσκευή.
- > Πιέστε **MENU** για να ανακαλέσετε την επισκόπηση μενού.
- > Πιέστε το αριθμητικό πλήκτρο το οποίο ενεργοποιεί τη λειτουργία που θέλετε ή πιέστε ένα από τα έγχρωμα πλήκτρα για να ενεργοποιήσετε μια λειτουργία.

Η επισκόπηση μενού για μία συσκευή που έχει συνδεθεί με την τηλεόραση του κύριου δωματίου δεν μπορεί να εμφανιστεί στην οθόνη της τηλεόρασης στο διασυνδεδεμένο δωμάτιο.

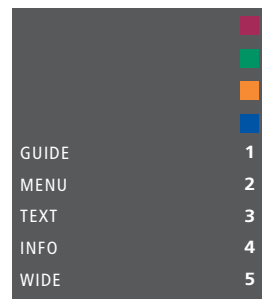

Παράδειγμα μίας επισκόπησης μενού. Τα πλήκτρα του Beo4 εμφανίζονται στα δεξιά του μενού και οι λειτουργίες που ελέγχουν εμφανίζονται στα αριστερά. Το μενού μπορεί επίσης να παραθέτει πλήκτρα του τηλεχειριστηρίου που συνοδεύει τη συνδεδεμένη συσκευή σας.

Άμεση λειτουργία του Beo4

Εάν ξέρετε ποιο πλήκτρο του Beo4 ενεργοποιεί τη λειτουργία που θέλετε, μπορείτε να την ενεργοποιήσετε χωρίς να ανακαλέσετε πρώτα την επισκόπηση μενού.

Ενώ είναι ενεργοποιημένη η συσκευή σας ...

- > Πιέστε ένα από τα έγχρωμα πλήκτρα για να ενεργοποιήσετε μία λειτουργία.
- > Πιέστε και κρατήστε πιεσμένο το **κεντρικό** πλήκτρο για να εμφανιστεί ο Οδηγός Προγράμματος ή ο τίτλος 'Τώρα/Μετά' στην οθόνη, εάν χρησιμοποιείτε συσκευή που υποστηρίζει τις λειτουργίες αυτές.
- > Πιέστε **MENU** και χρησιμοποιήστε τα αριθμητικά πλήκτρα για να ενεργοποιήσετε τη λειτουργία που θέλετε.
- > Χρησιμοποιήστε το **▲** και **▼** για να μετακινηθείτε μεταξύ των καναλιών*.
- > Χρησιμοποιήστε το **◀** και **▶** για να μετακινηθείτε εμπρός και πίσω, για παράδειγμα, στις εγγραφές*

**Αυτός ο χειρισμός δεν ισχύει για το Beo4 χωρίς πλήκτρο πλοήγησης.*

Χρήση μενού συσκευών

Μόλις ενεργοποιήσετε τις συνδεδεμένες συσκευές, μπορείτε να χειριστείτε τα μενού τους με το τηλεχειριστήριό σας.

Ενώ εμφανίζονται τα μενού των συσκευών ...

- > Πιέστε το πλήκτρο πλοήγησης πάνω, κάτω, αριστερά και δεξιά για να μετακινηθείτε μέσα στα μενού.
- > Πιέστε το **κεντρικό** πλήκτρο για να επιλέξετε και να ενεργοποιήσετε μία λειτουργία.
- > Πιέστε **BACK** για να βγείτε από τα μενού ή να επιστρέψετε σε προηγούμενο μενού.
- > Πιέστε τα αριθμητικά πλήκτρα για να εισαγάγετε πληροφορίες σε μενού ή υπηρεσίες, όταν είναι δυνατό.
- > Χρησιμοποιήστε τα έγχρωμα πλήκτρα όπως υποδεικνύεται στα μενού των συνδεδεμένων συσκευών σας.
- > Πιέστε **BACK** για να μετακινηθείτε προς τα πίσω μέσω των προηγούμενων μενού ή πιέστε και κρατήστε πιεσμένο το **BACK** για να βγείτε από όλα τα μενού.

Χρήση του τηλεχειριστηρίου Beo6

Ο χειρισμός των κύριων λειτουργιών της συσκευής σας μπορεί να γίνει με το τηλεχειριστήριο Beo6. Το Beo6 μπορεί να μην υποστηρίζει όλες τις λειτουργίες. Οι διαθέσιμες υπηρεσίες και λειτουργίες εμφανίζονται στην οθόνη του Beo6 όταν ενεργοποιείτε τη συσκευή.

- > Πιέστε ένα πλήκτρο πηγής, για παράδειγμα **DTV**, για να ενεργοποιήσετε τη συνδεδεμένη συσκευή.
- > Πιέστε το πλήκτρο στην οθόνη του Beo6 που ενεργοποιεί τη λειτουργία που θέλετε.

Όταν επιλέξετε μια συνδεδεμένη συσκευή ως πηγή, πιέστε δύο φορές **MENU** για να ανακαλέσετε το κύριο μενού της τηλεόρασης.

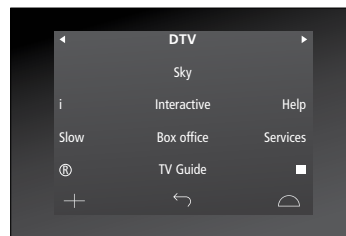

Παράδειγμα της οθόνης του Beo6 που χρησιμοποιείται για το χειρισμό ενός set-top box.

Σύνδεση και λειτουργία ενός συστήματος ήχου

Εάν συνδέσετε ένα συμβατό σύστημα ήχου της Bang & Olufsen στην τηλεόραση χρησιμοποιώντας ένα καλώδιο Master Link, θα μπορείτε να εκμεταλλευθείτε τα πλεονεκτήματα ενός ολοκληρωμένου συστήματος ήχου και εικόνας.

Αναπαράγετε μουσική στο σύστημα ήχου που διαθέτετε χρησιμοποιώντας τα συνδεδεμένα στην τηλεόραση ηχεία ή παρακολουθήστε ένα τηλεοπτικό πρόγραμμα και οδηγήστε τον ήχο στα ηχεία του συστήματος ήχου.

Το οπτικοακουστικό σας σύστημα μπορεί να τοποθετηθεί όλο μαζί σε ένα δωμάτιο ή σε δύο δωμάτια, τοποθετώντας στο ένα την τηλεόραση και το ηχοσύστημα με ένα σετ ηχείων στο άλλο.

Εάν θέλετε να χρησιμοποιήσετε το Master Link για να ενοποιήσετε το οπτικοακουστικό σας σύστημα, πρέπει να ρυθμίσετε το POWER SAVING στο OFF, [δείτε τη σελίδα 31](#).

Δεν υποστηρίζουν τη διασύνδεση με την τηλεόραση όλα τα ηχοσυστήματα της Bang & Olufsen.

Σύνδεση του συστήματος ήχου σας με την τηλεόραση

Χρησιμοποιώντας ένα καλώδιο BeoLink, συνδέστε τις υποδοχές με την ένδειξη MASTER LINK της τηλεόρασης και του ηχοσυστήματος.

Προγραμματισμός της διάταξης AV με το Beo4
Μπορείτε να ρυθμίσετε την τηλεόρασή σας, που έχει εγκατασταθεί σε ένα σύστημα AV, στο σωστό Option χρησιμοποιώντας το Beo4. Θέστε πρώτα ολόκληρο το σύστημα σε αναμονή.

Ρύθμιση Option για την τηλεόραση ...

- > Κρατώντας πιεσμένο το πλήκτρο • στο Beo4, πιέστε LIST.
- > Απελευθερώστε και τα δύο πλήκτρα.
- > Χρησιμοποιήστε το πλήκτρο πλοήγησης πάνω ή κάτω για να ανακαλέσετε το **OPTION?** στην οθόνη του Beo4 και πιέστε το **κεντρικό** πλήκτρο.
- > Χρησιμοποιήστε το πλήκτρο πλοήγησης για να ανακαλέσετε το **V.OPT** στην οθόνη του Beo4 και μετά εισαγάγετε τον κατάλληλο αριθμό (1, 2 ή 4).

Ρύθμιση Option για το σύστημα ήχου ...

- > Κρατώντας πιεσμένο το πλήκτρο • στο Beo4, πιέστε LIST.
- > Απελευθερώστε και τα δύο πλήκτρα.
- > Χρησιμοποιήστε το πλήκτρο πλοήγησης πάνω ή κάτω για να ανακαλέσετε το **OPTION?** στην οθόνη του Beo4 και πιέστε το **κεντρικό** πλήκτρο.
- > Χρησιμοποιήστε το πλήκτρο πλοήγησης πάνω ή κάτω για να ανακαλέσετε το **A.OPT** στην οθόνη του Beo4 και εισαγάγετε τον κατάλληλο αριθμό (0, 1, 2, 4, 5 ή 6).

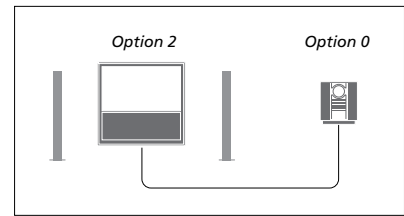

Εάν η τηλεόραση και το ηχοσύστημα έχουν εγκατασταθεί σε ένα δωμάτιο με όλα τα ηχεία συνδεδεμένα στην τηλεόραση, ρυθμίστε την τηλεόραση στο Option 2 και το ηχοσύστημα στο Option 0.

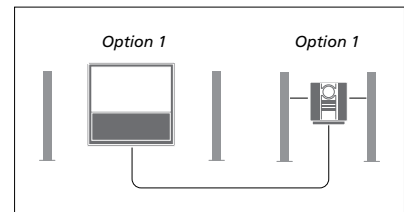

Εάν η τηλεόραση (με ή χωρίς πρόσθετα ηχεία) και το ηχοσύστημα (με ένα συνδεδεμένο σετ ηχείων) έχουν εγκατασταθεί στο ίδιο δωμάτιο, ρυθμίστε την τηλεόραση στο Option 1 και το ηχοσύστημα στο Option 1.

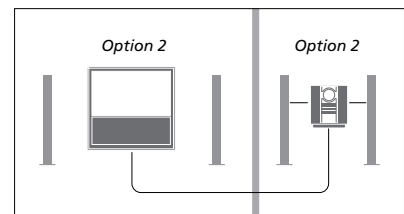

Εάν το ηχοσύστημα έχει εγκατασταθεί σε ένα δωμάτιο και η τηλεόραση (με ή χωρίς πρόσθετα ηχεία) σε ένα άλλο δωμάτιο, ρυθμίστε την τηλεόραση στο Option 2 και το ηχοσύστημα στο Option 2.

Προγραμματισμός της διάταξης AV με το Βεο6

Εάν η τηλεόρασή σας έχει εγκατασταθεί σε ένα σύστημα AV, μπορεί να χρειαστεί να τη ρυθμίσετε στο σωστό Option με το Βεο6. Θέστε πρώτα ολόκληρο το σύστημα σε αναμονή.

Ρύθμιση Option για την τηλεόραση ...

- > Σταθείτε μπροστά από την τηλεόραση.
- > Ενώ πιέζετε το πλήκτρο **•**, πιέστε το **κεντρικό** πλήκτρο για να ανακαλέσετε το μενού Setup στο Βεο6.
- > Απελευθερώστε και τα δύο πλήκτρα.
- > Πιέστε **Option Pgm** για να ανακαλέσετε την οθόνη Option Programming στο Βεο6.
- > Πιέστε το πλήκτρο που ταιριάζει με τη ζώνη στην οποία έχει τοποθετηθεί η τηλεόραση, για παράδειγμα, **Tv Area**.

Ρύθμιση Option για το σύστημα ήχου ...

- > Σταθείτε μπροστά από το ηχοσύστημα.
- > Ενώ πιέζετε το πλήκτρο **•**, πιέστε το **κεντρικό** πλήκτρο για να ανακαλέσετε το μενού Setup στο Βεο6.
- > Απελευθερώστε και τα δύο πλήκτρα.
- > Πιέστε **Option Pgm** για να ανακαλέσετε την οθόνη Option Programming στο Βεο6.
- > Πιέστε το πλήκτρο που ταιριάζει με τη ζώνη στην οποία έχει τοποθετηθεί το ηχοσύστημα, για παράδειγμα, **Audio Area**.

Χρήση ενός συστήματος ήχου/εικόνας

Εάν ενοποιήσετε το ηχοσύστημα και την τηλεόρασή σας, μπορείτε να επιλέξετε ένα συνδυασμό ηχείων κατάλληλο για το συγκεκριμένο πρόγραμμα εικόνας ή ήχου, καθώς και να γράψετε ήχο από τη συσκευή εικόνας στο ηχοσύστημα.

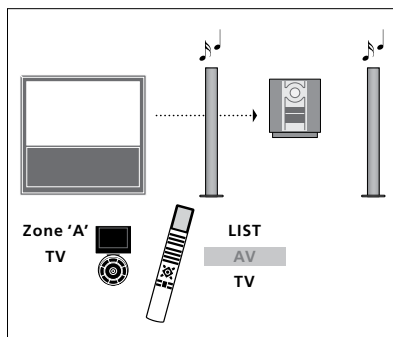

Για να ακούτε τον ήχο από μια πηγή τηλεόρασης στα ηχεία του συστήματος ήχου χωρίς να ενεργοποιήσετε την οθόνη, πιέστε **LIST** και χρησιμοποιήστε το πλήκτρο πλοήγησης πάνω ή κάτω για να ανακαλέσετε το **AV** στην οθόνη του Beo4 και μετά πιέστε **TV**. (Beo6: Επιλέξτε τη ζώνη για τα ηχεία του συστήματος ήχου, και μετά πιέστε ένα πλήκτρο πηγής, όπως **TV**). Οι οδηγίες για το Beo4 εμφανίζονται στα δεξιά και οι οδηγίες για το Beo6 στα αριστερά.

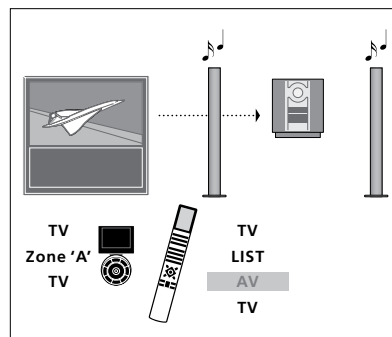

Για να ακούτε τον ήχο από μια πηγή τηλεόρασης στα ηχεία του συστήματος ήχου με ενεργοποιημένη την οθόνη, πιέστε **TV**, πιέστε **LIST** και χρησιμοποιήστε το πλήκτρο πλοήγησης πάνω ή κάτω για να ανακαλέσετε το **AV** στην οθόνη του Beo4 και μετά πιέστε πάλι **TV**. (Beo6: Πιέστε **TV**, μετά επιλέξτε τη ζώνη για τα ηχεία του συστήματος ήχου, και πιέστε πάλι **TV**). Οι οδηγίες για το Beo4 εμφανίζονται στα δεξιά και οι οδηγίες για το Beo6 στα αριστερά.

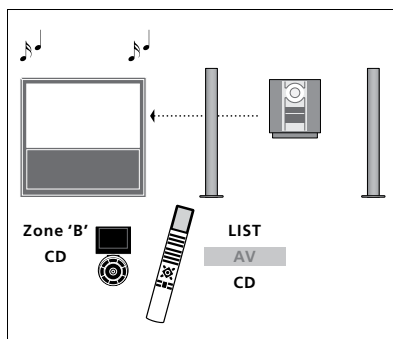

Για να ακούτε τον ήχο του συστήματος ήχου στα ηχεία που έχουν συνδεθεί με την τηλεόραση, πιέστε **LIST** και χρησιμοποιήστε το πλήκτρο πλοήγησης πάνω ή κάτω για να ανακαλέσετε το **AV** στην οθόνη του Beo4 και μετά πιέστε **CD**. (Beo6: Επιλέξτε τη ζώνη για τα ηχεία που έχουν συνδεθεί στην τηλεόραση, και μετά πιέστε ένα πλήκτρο πηγής ήχου, όπως **CD**). Οι οδηγίες για το Beo4 εμφανίζονται στα δεξιά και οι οδηγίες για το Beo6 στα αριστερά.

Διανομή ήχου και εικόνας με το BeoLink

Το σύστημα BeoLink επιτρέπει τη διανομή εικόνας ή/και ήχου σε άλλα δωμάτια μέσα στο σπίτι.

Για παράδειγμα, μπορείτε να συνδέσετε την τηλεόρασή σας στο σαλόνι σε ένα άλλο σύστημα εικόνας ή στα ηχεία σε ένα άλλο δωμάτιο, καθιστώντας έτσι δυνατή τη διανομή του ήχου ή της εικόνας σε άλλα δωμάτια.

Εάν έχετε εγκαταστημένο ένα σύστημα διανομής BeoLink, μπορείτε να χρησιμοποιήσετε την τηλεόραση είτε στο κύριο δωμάτιο, όπως το σαλόνι, είτε σε ένα διασυνδεδεμένο δωμάτιο, όπως το γραφείο ή η κρεβατοκάμαρα.

Κάτω από ορισμένες συνθήκες, μπορεί να απαιτηθεί να εισαγάγετε ρυθμίσεις για το διαμορφωτή.

Συνδέσεις διασύνδεσης

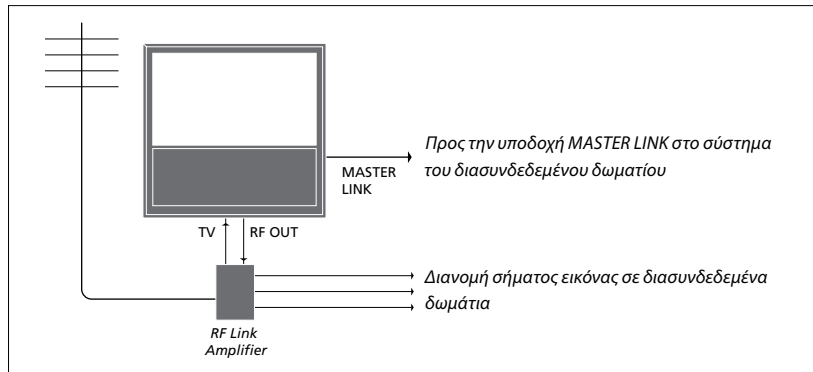

Η τηλεόραση στο κύριο δωμάτιο θα πρέπει να συνδέεται μέσω ενός καλωδίου Master Link στο σύστημα του διασυνδεδεμένου δωματίου:

- > Συνδέστε το καλώδιο Master Link στην υποδοχή με την ένδειξη MASTER LINK στην τηλεόραση.
- > Εάν θέλετε να διανείμετε και σήματα εικόνας, συνδέστε ένα κανονικό καλώδιο κεραίας στην υποδοχή με την ένδειξη RF OUT στην τηλεόραση. Στη συνέχεια, περάστε το καλώδιο της κεραίας στο RF Link Amplifier και το καλώδιο Master Link στο διασυνδεδεμένο δωμάτιο. Ακολουθήστε τις οδηγίες που εσωκλείονται με τον εξοπλισμό του διασυνδεδεμένου δωματίου.

Εάν ένα σύστημα ήχου είναι ήδη συνδεδεμένο στην υποδοχή Master Link και θέλετε να συνδέσετε περισσότερες συσκευές, το καλώδιο Master Link πρέπει να διαιρείται στα δύο και να συνενώνεται με το καλώδιο από το διασυνδεδεμένο δωμάτιο χρησιμοποιώντας ένα ειδικό κουτί συνδεσμολογίας. Επικοινωνήστε με το κατάστημα πώλησης της Bang & Olufsen για βοήθεια.

Τα ψηφιακά σήματα (HDMI) δεν μπορούν να διανεμηθούν από μία τηλεόραση του κύριου δωματίου στο σύστημα του διασυνδεδεμένου δωματίου.

Εάν έχετε ρυθμίσει το POWER SAVING στο ON, δεν μπορείτε να ενεργοποιείτε την τηλεόραση ή τις πηγές της από το διασυνδεδεμένο σας δωμάτιο. Επίσης, το Master Link δεν πρέπει να είναι συνδεδεμένο.

Διαμορφωτής συστήματος

Εάν έχετε μια εγκατάσταση ήχου, όπως ένα BeoLink Active/Passive, και επιλέξετε να εγκαταστήσετε και μία μη διασυνδεδεμένη τηλεόραση στο ίδιο δωμάτιο, θέστε το διαμορφωτή συστήματος στο ON. Η εργοστασιακή ρύθμιση είναι AUTO, και αυτή θα πρέπει να χρησιμοποιηθεί εάν χρησιμοποιήσετε μία διασυνδεδεμένη τηλεόραση Bang & Olufsen.

Για να ενεργοποιήσετε τον διαμορφωτή συστήματος ...

- > Ανακαλέστε το μενού TV SETUP και φωτίστε το OPTIONS.
- > Πιέστε το **κεντρικό** πλήκτρο για να ανακαλέσετε το μενού OPTIONS και φωτίστε το CONNECTIONS.
- > Πιέστε το **κεντρικό** πλήκτρο για να ανακαλέσετε το μενού CONNECTIONS και φωτίστε το LINK TUNING.
- > Πιέστε το **κεντρικό** πλήκτρο για να ανακαλέσετε το μενού LINK TUNING και φωτίστε το MODULATOR.
- > Χρησιμοποιήστε το πλήκτρο πλοήγησης αριστερά ή δεξιά για να αποκαλύψετε το ON.
- > Πιέστε το **κεντρικό** πλήκτρο για να αποθηκεύσετε τη ρύθμιση, ή ...
- > ... πιέστε και κρατήστε πιεσμένο το **BACK** για να βγείτε από όλα τα μενού χωρίς αποθήκευση.

Συχνότητα διασύνδεσης

Εάν, για παράδειγμα, ένα τηλεοπτικό κανάλι στην περιοχή σας εκπέμπει στην ίδια συχνότητα όπως η εργοστασιακή ρύθμιση για το σύστημα BeoLink, 599 MHz, θα πρέπει να συντονίσετε το διαμορφωτή συστήματος σε μία ελεύθερη συχνότητα. Όταν αλλάξετε τη συχνότητα διασύνδεσης στην τηλεόραση του κύριου δωματίου, βεβαιωθείτε ότι η συχνότητα διασύνδεσης αντιστοιχεί με αυτή της τηλεόρασης στο διασυνδεδεμένο δωμάτιο.

Για να αλλάξετε τη συχνότητα διασύνδεσης ...

- > Ανακαλέστε το μενού TV SETUP και φωτίστε το OPTIONS.
- > Πιέστε το **κεντρικό** πλήκτρο για να ανακαλέσετε το μενού OPTIONS και φωτίστε το CONNECTIONS.
- > Πιέστε το **κεντρικό** πλήκτρο για να ανακαλέσετε το μενού CONNECTIONS και φωτίστε το LINK TUNING.
- > Πιέστε το **κεντρικό** πλήκτρο για να ανακαλέσετε το μενού LINK TUNING και φωτίστε το FREQUENCY.
- > Χρησιμοποιήστε το πλήκτρο πλοήγησης αριστερά ή δεξιά για να βρείτε μία συχνότητα που δεν χρησιμοποιείται.
- > Πιέστε το **κεντρικό** πλήκτρο για να αποθηκεύσετε τη ρύθμιση, ή ...
- > ... πιέστε και κρατήστε πιεσμένο το **BACK** για να βγείτε από όλα τα μενού χωρίς αποθήκευση.

LINK TUNING	
FREQUENCY	599
TV SYSTEM	B/G
MODULATOR	AUTO

Το μενού LINK TUNING.

LINK TUNING	
FREQUENCY	599
FINE TUNE	0
TV SYSTEM	B/G

Το μενού LINK FREQUENCY.

Κατά τη διάρκεια του συντονισμού στην συχνότητα διασύνδεσης στο διασυνδεδεμένο δωμάτιο, εμφανίζεται μία δοκιμαστική εικόνα. Το στοιχείο FINE TUNE είναι διαθέσιμο μόνο σε διατάξεις διασυνδεδεμένου δωματίου/Option 4.

Η τηλεόρασή σας σε ένα διασυνδεδεμένο δωμάτιο

Εάν έχετε εγκαταστήσει ένα BeoLink στο σπίτι σας και επιλέξετε να τοποθετήσετε την τηλεόρασή σας σε ένα διασυνδεδεμένο δωμάτιο, μπορείτε να χειρίζεστε όλα τα συνδεδεμένα συστήματά σας μέσω της τηλεόρασης.

Πρέπει να ακολουθήσετε τη διαδικασία που περιγράφεται παρακάτω όταν συνδέετε την τηλεόρασή σας για χρήση σε διασυνδεδεμένο δωμάτιο:

- 1 Συνδέστε την τηλεόραση του διασυνδεδεμένου δωματίου στο ρεύμα
- 2 Χρησιμοποιώντας το τηλεχειριστήριό σας, προγραμματίστε την τηλεόραση του διασυνδεδεμένου δωματίου στο σωστό Option
- 3 Αποσυνδέστε την τηλεόραση του διασυνδεδεμένου δωματίου από το ρεύμα
- 4 Κάντε τις απαραίτητες συνδέσεις
- 5 Συνδέστε και πάλι την τηλεόραση του διασυνδεδεμένου δωματίου στο ρεύμα.

Ρύθμιση Option

Για την κανονική λειτουργία όλου του συστήματος, είναι σημαντικό η τηλεόραση στο διασυνδεδεμένο δωμάτιο να είναι ρυθμισμένη στο σωστό Option πριν τη συνδέσετε στο σύστημα του κύριου δωματίου!

Με το Beo4 ...

- > Κρατώντας πιεσμένο το πλήκτρο *****, πιέστε **LIST** στο Beo4.
- > Απελευθερώστε και τα δύο πλήκτρα.
- > Χρησιμοποιήστε το πλήκτρο πλοήγησης πάνω ή κάτω για να ανακαλέσετε το **OPTION?** στην οθόνη του Beo4 και πιέστε το **κεντρικό** πλήκτρο.
- > Χρησιμοποιήστε το πλήκτρο πλοήγησης πάνω ή κάτω για να ανακαλέσετε το **V.OPT** στην οθόνη του Beo4 και πιέστε **6***.

Με το Beo6 ...

- > Σταθείτε μπροστά από την τηλεόραση του διασυνδεδεμένου δωματίου.
- > Ενώ πιέζετε το πλήκτρο *****, πιέστε το **κεντρικό** πλήκτρο για να ανακαλέσετε το μενού Setup στο Beo6.
- > Απελευθερώστε και τα δύο πλήκτρα.
- > Πιέστε **Option Pgm** για να ανακαλέσετε την οθόνη Option Programming στο Beo6.
- > Πιέστε το πλήκτρο που ταιριάζει με τη ζώνη στην οποία έχει τοποθετηθεί η τηλεόραση.

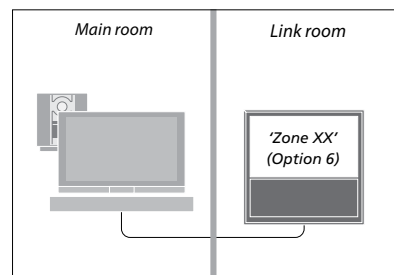

**Εάν συνδέσετε την τηλεόραση για χρήση σε ένα διασυνδεδεμένο δωμάτιο όπου έχουν ήδη συνδεθεί πηγές ήχου, όπως ηχεία, πρέπει να ρυθμίσετε την τηλεόραση στο Option 5.*

Λειτουργία σε διασυνδεδεμένο δωμάτιο

Όταν βρίσκεστε στο διασυνδεδεμένο δωμάτιο, μπορείτε να χειρίζεστε όλα τα συνδεδεμένα συστήματα με το τηλεχειριστήριο.

Χρήση πηγών που υπάρχουν μόνο σε ένα από τα δωμάτια ...

- > Πιέστε το πλήκτρο για την πηγή που θέλετε να χρησιμοποιήσετε, όπως για παράδειγμα **RADIO**.
- > Χρησιμοποιήστε την επιλεγμένη πηγή ως συνήθως.

Χρήση μίας πηγής του κύριου δωματίου – ο τύπος πηγής βρίσκεται και στα δύο δωμάτια ...

- > Πιέστε **LIST** και χρησιμοποιήστε το πλήκτρο πλοήγησης πάνω ή κάτω για να ανακαλέσετε το **LINK** στην οθόνη του Beo4. (Beo6: Πιέστε **Link** για να ανακαλέσετε την ένδειξη μιας πηγής).
- > Πιέστε το πλήκτρο για την πηγή που θέλετε να χρησιμοποιήσετε, όπως για παράδειγμα **TV**.
- > Χρησιμοποιήστε την πηγή ως συνήθως.

Χρήση μίας πηγής στο διασυνδεδεμένο δωμάτιο – ο τύπος πηγής βρίσκεται και στα δύο δωμάτια ...

- > Πιέστε το πλήκτρο για την πηγή που θέλετε να χρησιμοποιήσετε, όπως για παράδειγμα **TV**.
- > Χρησιμοποιήστε την πηγή ως συνήθως.

Ακρόαση στερεοφωνικού ήχου στο διασυνδεδεμένο δωμάτιο ...

Συνήθως, ο ήχος ο οποίος διανέμεται από μία πηγή εικόνας στο κύριο δωμάτιο, όπως το set-top box, στο διασυνδεδεμένο δωμάτιο θα μεταδίδεται μονοφωνικά. Ωστόσο, μπορείτε να επιλέξετε στερεοφωνικό ήχο:

- > Πιέστε **TV** για να ενεργοποιήσετε την τηλεόραση.
- > Πιέστε **LIST** και χρησιμοποιήστε το πλήκτρο πλοήγησης πάνω ή κάτω για να ανακαλέσετε το **AV** στην οθόνη του Beo4. (Beo6: Πιέστε **AV** για να ανακαλέσετε την ένδειξη μιας πηγής).
- > Πιέστε, για παράδειγμα, **DTV**, για να ενεργοποιήσετε μία πηγή συνδεδεμένη στην τηλεόραση του κύριου δωματίου, όπως ένα set-top box.

Κατά τη χρήση της λειτουργίας αυτής, η διανομή άλλων πηγών από το κύριο δωμάτιο σε άλλα συστήματα του διασυνδεδεμένου δωματίου δεν είναι δυνατή.

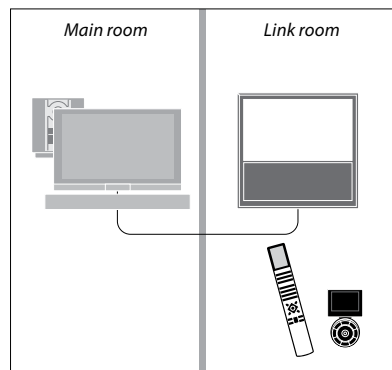

Δύο τηλεοράσεις στο ίδιο δωμάτιο

Εάν έχετε τοποθετήσει την τηλεόρασή σας σε ένα δωμάτιο όπου έχετε ήδη μία τηλεόραση Bang & Olufsen και είναι δυνατή η λήψη εντολών από το τηλεχειριστήριο σας και από τις δύο τηλεοράσεις, πρέπει να αλλάξετε τη ρύθμιση Option της τηλεόρασης. Με αυτό τον τρόπο αποτρέπεται η ταυτόχρονη ενεργοποίηση και των δύο τηλεοράσεων.

Όταν προγραμματίζετε το Option της τηλεόρασης, αποσυνδέστε από το ρεύμα την τηλεόραση που δεν θέλετε να προγραμματίσετε. Με αυτό τον τρόπο διασφαλίζετε ότι μόνο η τηλεόραση που θέλετε να προγραμματίσετε λαμβάνει τον προγραμματισμό του Option.

Ένα τηλεχειριστήριο και για τις δύο τηλεοράσεις

Για τη σωστή λειτουργία της τηλεόρασής σας, είναι απαραίτητη η ρύθμιση της τηλεόρασης στο σωστό Option, [δείτε τη σελίδα 44](#) για πληροφορίες σχετικά με τον προγραμματισμό Option. Εάν έχετε ένα Beo4, πρέπει να ρυθμίσετε την τηλεόρασή σας στο Option 4, και εάν έχετε ένα Beo6, πρέπει επίσης να επιλέξετε τη σωστή ζώνη*1.

Beo4 – Χειρισμός της τηλεόρασής σας στο Option 4 ...

Κανονικά, μπορείτε να ενεργοποιήσετε μία πηγή, όπως την τηλεόραση, πιέζοντας απλά το αντίστοιχο πλήκτρο πηγής στο τηλεχειριστήριό σας. Ωστόσο, όταν ρυθμίζετε την τηλεόρασή σας στο Option 4, πρέπει να κάνετε τα ακόλουθα, εάν έχετε ένα Beo4:

- > Πιέστε LIST και χρησιμοποιήστε το πλήκτρο πλοήγησης πάνω ή κάτω για να ανακαλέσετε το LINK στην οθόνη του Beo4.
- > Πιέστε ένα πλήκτρο πηγής, όπως TV.

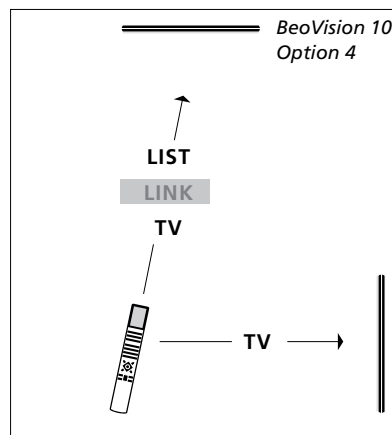

Χειρισμός του Beo4.

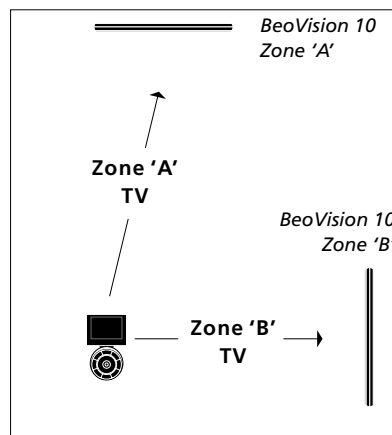

Χειρισμός του Beo6.

**ΣΗΜΕΙΩΣΗ! Για πληροφορίες σχετικά με την επιλογή ζώνης, επικοινωνήστε με το κατάστημα της Bang & Olufsen.*